

REMINGTON®

EP3 3-IN-1 EPILATOR

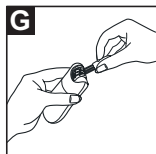

EP7300

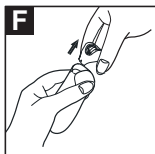
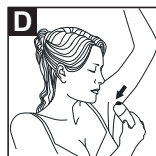
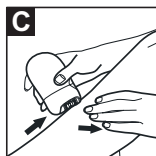
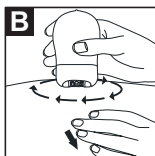
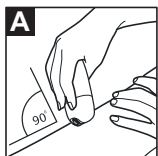
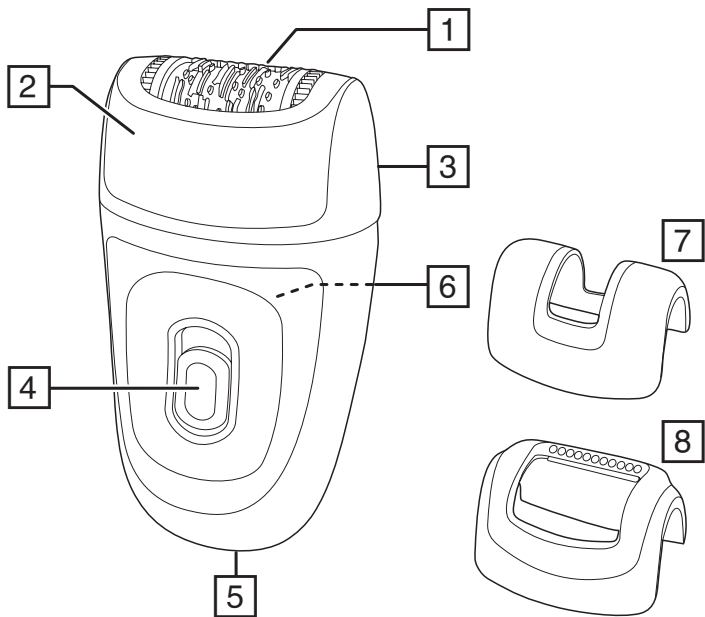

Thank you for buying your new Remington® product. Please read these instructions carefully and keep them safe. Remove all packaging before use.

IMPORTANT SAFEGUARDS

- This appliance can be used by children aged from 8 years and above and persons with reduced physical, sensory or mental capabilities or lack of experience and knowledge if they have been supervised/instructed and understand the hazards involved. Children shall not play with the appliance. Cleaning and user maintenance shall not be done by children unless they are older than 8 and supervised. Keep the appliance and cable out of reach of children under 8 years.
- **WARNING:** Keep the appliance dry.
- Do not use the product with a damaged cord. A replacement can be obtained via our International Service Centres.
- Do not use the appliance if it is damaged or malfunctions.
- Do not use attachments other than those we supply.
- Do not leave the appliance unattended while plugged in.
- Keep the power plug and cord away from heated surfaces.
- Make sure the power plug and cord do not get wet.
- Do not plug or unplug the appliance with wet hands.
- Do not twist or kink the cable, or wrap it round the appliance.
- This appliance is not intended for commercial or salon use.

PARTS

- | | |
|--------------------------------|-------------------------------|
| 1. Tweezers | 6. Head release button |
| 2. Ultimate Contour Cap | 7. Detail cap |
| 3. Removable and washable head | 8. Massage cap with aloe vera |
| 4. On/Off Switch – 2 Speeds | 9. Cleaning brush (not shown) |
| 5. Power Connection | 10. Power Cord (not shown) |

GETTING STARTED

GENERAL INFORMATION ON EPILATION

The rotating tweezers catch even short hairs and pull them out by the root. The hairs that grow back are soft and thin. Epilating leaves your skin smooth and hair-free for several weeks.

If you have not used an epilator before, or if you have not epilated for a long period of time, it may take a short while for your skin to adapt to epilation. The discomfort experienced at first is considerably reduced with repeated use as the skin adjusts to the process. Using an epilator may cause reddening or irritation of the skin. This is a normal reaction that will quickly disappear. However, you should consult your doctor if the irritation has not disappeared within three days.

All methods of hair removal from the root can result in in-growing hair depending on the condition of the skin and hair. Regular exfoliation helps to prevent in-growing hair.

In some cases inflammation of the skin could occur when bacteria penetrate the skin (e.g. when moving the appliance over the skin). Thorough cleaning of the epilation head before each use will minimise the risk of infection.

INSTRUCTIONS FOR USE

USEFUL TIPS

- When using an epilator for the first time it is best to try it on a small area to get used to the process of epilation.
- The optimum length for hair removal is between 2-5mm. Epilation is easier and more comfortable.
- Take a warm bath or shower before epilating and exfoliate to remove dead skin cells.
- This will make your skin more pliable, making the epilation process less uncomfortable.
- Epilate in the evening so that any possible reddening can disappear overnight.
- After use you can use a body cream or aloe lotion to soothe the skin and reduce skin irritation.
- Exfoliate regularly to avoid in-growing hair

EXFOLIATE

- Exfoliation prevents in-growing hairs. Ingrown hairs occur when the growing hair curls up under the skin instead of growing out like it should. It results in an often painful red bump and possible infection. Rubbing your skin with an exfoliation glove in the shower or bath, or using a dry body brush will help reduce ingrown hairs or infections.
- Before epilating ensure the skin is clean, dry and free from creams or oils.
- Rub the skin in the area to be epilated to lift short hairs to optimise hair removal.
- Ensure the Epilator is OFF and attach the power cord to the product and then to the mains.

USING THE EPILATOR

1. Turn the epilator on to the desired speed:
 - **LOW is recommended for fine hair**
 - **HIGH is recommended for coarse hair or stronger hair growth**
2. Using your free hand, hold the skin taut to make the hairs stand upright.
3. Position the epilator flat so that the tweezers are at a 90° angle and flat against the skin. The Ultimate Contour Cap will ensure the optimum tweezing angle (Figure A).
4. Using small circular motions, slowly and gently glide the epilator over the skin. This circular motion is the most effective method and makes the process less uncomfortable (Figure B).
5. Alternatively, guide the epilator in a slow, continuous movement against the hair growth.
6. Repeat within each area until all unwanted hair is removed.
7. After epilating, turn the epilator off.

ARM/LEG EPILATION

Epilate from the lower arm/leg and slowly move upwards. To epilate behind the elbow/knee, keep the arm/leg straight to stretch the skin (Figure C).

UNDERARMS AND BIKINI

Please be aware that these areas are particularly sensitive. However this sensitivity will reduce after repeated usage. For more comfort, ensure that the skin is held taut and that the hair is at the optimum length of 2-5mm. If it has been an extended period of time since you have removed hair, trim the hair with a Remington® bikini trimmer or cosmetic trimmer before epilation (Figure D and E).

It is recommended to use LOW speed or Detail cap for these sensitive areas.

Facial Epilation

- Use the Detail Cap.
- Place epilator at a 90° angle to the skin and move the epilator head in a circular motion.
- **NOTE:** Do not use for removing hair from the eyebrow.
- Keep the product away from hair on the scalp, eyebrows and eyelashes.

DETAIL CAP

- The detail cap is designed for small areas (including the face) and spot treatments.
- Ensure the epilator is switched off.
- Remove the Ultimate Contour or Massage Cap.
- Place the Detail Cap into the appropriate slots at the top of the epilator.
- Gently press the Detail Cap into place until you hear a "click".

MASSAGE CAP WITH ALOE VERA

- The Massage Cap is designed for gentler epilation.
- Ensure the epilator is switched off.
- Remove the Ultimate Contour or Detail Cap.

- Place the Massage Cap into the appropriate slots at the top of the epilator.
- Gently press the Massage Cap into place until you hear a “click”.

CAUTION

- For your protection your epilator may slow down or even stop if pressed too firmly against the skin.
- Do not use the epilating head on irritated skin or skin with varicose veins, rashes, spots, moles or wounds without consulting a doctor. People with reduced immune response e.g. during pregnancy, or people who suffer from diabetes mellitus, haemophilia or immunodeficiency should also consult their doctor before using this product.
- For hygiene reasons do not let another person use your epilator. It is recommended for use by one person only.

CLEANING AND MAINTENANCE

To ensure long lasting performance of your epilator, clean the head assembly regularly.

Cleaning the epilator head after each use:

- Ensure the epilator is turned off and disconnected from the mains.
- Press the head release button and open the head assembly (Figure F).
- Turn the head assembly upside down.
- The epilator head can be removed and rinsed for cleaning. For optimal cleaning; brush hairs from the tweezers before rinsing (Figure G).

NOTE: Do not completely submerge in water. The epilator head can be submerged after it has been removed from the epilator body.

TO REMOVE RESIDUE:

- To remove residue from the stainless steel tweezers, dampen a swab with alcohol.
- Gently run the swab over the tweezers until the residue has been removed.
- **CAUTION:** Make sure that the cotton swab is not soaked in alcohol as this may damage the epilator.

RECYCLING



To avoid environmental and health problems due to hazardous substances, appliances and rechargeable and non-rechargeable batteries marked with one of these symbols must not be disposed of with unsorted municipal waste. Always dispose of electrical and electronic products and, where applicable, rechargeable and non-rechargeable batteries, at an appropriate official recycling/ collection point.

Vielen Dank, dass Sie sich für den Kauf dieses Remington® Produkts entschieden haben. Lesen Sie diese Bedienungsanleitung aufmerksam durch und bewahren Sie sie auf. Entfernen Sie die Verpackung vor dem Gebrauch vollständig.

WICHTIGE SICHERHEITSHINWEISE

- Dieses Gerät ist für die Nutzung von Kindern ab 8 Jahren sowie von Personen mit eingeschränkten physischen, sensorischen oder geistigen Fähigkeiten oder Mangel an Erfahrung und Wissen geeignet, wenn ihnen die Handhabung erklärt wurde/ sie dabei beaufsichtigt werden und ihnen die damit verbundenen Gefahren bewusst sind. Kinder dürfen nicht mit dem Gerät spielen. Reinigung und Pflege dürfen nicht von Kindern durchgeführt werden, es sei denn sie sind älter als 8 Jahre und werden dabei beaufsichtigt. Bewahren Sie das Gerät und das Kabel außer Reichweite von Kindern unter 8 Jahren auf.
- **ACHTUNG** Achten Sie darauf, dass das Gerät nicht nass wird.
- Um eine mögliche Gefährdung auszuschließen, sollte das Gerät nicht genutzt werden wenn das Kabel Beschädigungen aufweist. Ersatz kann durch das Service Center / Kundendienst zur Verfügung gestellt werden.
- Verwenden Sie nur das von uns zur Verfügung gestellte Zubehör.
- Verwenden Sie dieses Gerät nicht mit einem funktionsuntüchtigen Pinzettenkopf, da dies zu Verletzungen führen kann.
- Lassen Sie das an das Stromnetz angeschlossene Gerät auf keinen Fall unbeaufsichtigt, ausgenommen, wenn es gerade aufgeladen wird.
- Bringen Sie den Netzstecker und das Netzkabel nicht mit beheizten Oberflächen in Berührung.
- Schließen Sie das Gerät nicht mit nassen Händen an das Stromnetz an bzw. trennen Sie das Gerät nicht mit nassen Händen vom Stromnetz.
- Achten Sie darauf, dass Sie das Kabel nicht knicken oder verdrehen. Wickeln Sie es auch nicht um das Gerät.
- Dieses Gerät ist nicht für die gewerbliche Nutzung geeignet.

BESTANDTEILE

- | | |
|---|---|
| 1. Pinzette | 6. Freigabetaste für den Scherkopf |
| 2. Super Kontur-Epilieraufsatz | 7. Detail-Epilieraufsatz |
| 3. Abnehmbarer und abwaschbarer Kopf | 8. Massage-Epilieraufsatz mit Aloe Vera |
| 4. Ein-/Ausschalter - 2 Geschwindigkeiten | 9. Reinigungsbürste (Nicht abgebildet) |
| 5. Stromanschluss | 10. Netzkabel (Nicht abgebildet) |
-

VORBEREITUNGEN

ALLGEMEINE INFORMATIONEN ZUM EPILIEREN

Die drehenden Pinzetten erfassen sogar kurze Härchen und ziehen Sie mit der Wurzel heraus. Die nachwachsenden Haare sind weich und dünn. Durch Epilieren bleibt Ihre Haut wochenlang weich und haarlos.

Wenn Sie noch nie einen Epilierer verwendet oder lange Zeit nicht epiliert haben, kann es eine Weile dauern, bis sich Ihre Haut an das Epilieren gewöhnt hat.

Die Unannehmlichkeiten, die beim ersten Mal auftreten, nehmen bei wiederholtem Einsatz ab, da sich die Haut an den Vorgang gewöhnt.

Ein Epiliergerät kann gerötete oder gereizte Haut verursachen. Diese Reaktion ist normal und verschwindet nach kurzer Zeit. Sie sollten sich jedoch an Ihren Arzt wenden, wenn die Reizungen nach drei Tagen nicht abgeklungen sind. Bei allen Verfahren, die das Haar an der Wurzel entfernen, kann je nach Haut- und Haartyp ein Einwachsen der Härchen auftreten. Regelmäßiges Peeling der Haut verhindert das Einwachsen der Haare.

In einigen Fällen kann es zu Hautentzündungen kommen, wenn Bakterien in die Haut eindringen (z.B. beim Führen des Geräts über die Haut). Gründliches Reinigen des Epilierkopfes vor jedem Einsatz kann das Risiko einer Infektion vermindern.

BEDIENUNGSANLEITUNG

EINIGE HILFREICHE TIPPS

Wenn Sie einen Epilierer zum ersten Mal verwenden, sollten Sie ihn zunächst an einer kleinen Stelle ausprobieren, um sich an den Epilievorgang zu gewöhnen.

Die beste Haarlänge zum Epilieren beträgt 2-5 mm. Das Epilieren ist dann einfacher und angenehmer.

Bevor Sie mit dem Epilieren beginnen, nehmen Sie ein warmes Bad oder Dusche und führen Sie ein Peeling der Haut durch, um abgestorbene Hautzellen abzureiben. Somit wird Ihre Haut wesentlich flexibler und ideal auf die Epilier-Anwendung vorbereitet.

Epilieren Sie abends, damit mögliche Rötungen über Nacht abklingen können.

Nach dem Einsatz können Sie eine Körpermilch oder eine Lotion mit Aloe Vera auftragen, um die Haut zu beruhigen und Hautreizungen zu verringern.

Verwenden Sie nach dem Epilieren regelmäßig einen Massageschwamm oder ein Körper-Peeling, um ein Einwachsen der Härchen zu vermeiden.

DAS PEELING

Durch das Peeling mit dem Reinigungs- und Massagehandschuh verhindern Sie das Einwachsen der Haare. Das Einwachsen von Haaren kommt dann zustande, wenn das nachwachsende Haar sich zusammenrollt und unter die Haut legt, anstatt gerade herauszuwachsen. Dies führt oftmals zu schmerzhaften Entzündungen und möglichen Infektionen. Die mitgelieferte Peelingbürste wird dabei helfen eingewachsene Härchen oder Infektionen zu reduzieren.

SO VERWENDEN SIE GERÄTS

1. Stellen Sie die gewünschte Geschwindigkeitsstufe am Epilierer ein.
 - Die NIEDRIGE Stufe wird für feines Haar empfohlen.
 - Die HOHE Stufe wird für kräftige Haare und stärkeren Haarwuchs empfohlen.
2. Spannen Sie mit Ihrer freien Hand die Haut, damit die Haare aufrecht stehen.
3. Halten Sie den Epilierer so, dass die Edelstahlscheiben im 90°-Winkel flach zur Haut stehen. Der Super Kontur-Epilieraufsatz sorgt für den optimalen Zupfwinkel (Abbildung A).
4. Lassen Sie den Epilierer mit kleinen kreisförmigen Bewegungen langsam und sanft über die Haut gleiten. Diese Kreisbewegung ist die effektivste Methode und macht den Vorgang weniger unangenehm (Abbildung B).
5. Alternativ können Sie den Epilierer auch in einer langsamen, gleichförmigen Bewegung gegen die Haarwuchsrichtung führen
6. Wiederholen Sie dies in jedem Bereich, bis alle unerwünschte Haare entfernt sind.
7. Schalten Sie nach dem Epilieren den Epilierer aus und setzen Sie die Schutzkappe wieder auf.

ARM-/BEIN-EPILATION

Epilieren Sie vom unteren Arm/Bein ausgehend langsam nach oben. Beim Epilieren am Ellenbogen und am Knie strecken Sie den Arm bzw. das Bein, um die Haut zu spannen (Abbildung C).

ACHSELN UND BIKINIZONE

- Denken Sie daran, dass diese Bereiche besonders empfindlich sind. Auch diese Empfindlichkeit wird jedoch nach wiederholtem Einsatz immer geringer. Um einen größeren Komfort zu erreichen, achten Sie darauf, dass die Haut gespannt ist und die Haare die optimale Länge von 2-5 mm aufweisen. Wenn Ihre letzte Epilation schon länger zurückliegt, kürzen Sie die Haare vor dem Epilieren mit einem Remington® Bikini-Trimmer oder Remington® Kosmetik Trimmer (Abbildung D & E).
- Für diese empfindlichen Bereiche empfiehlt sich die Benutzung auf NIEDRIGER Geschwindigkeitsstufe (LOW) oder mit dem Detailaufsatz.

GESICHTSEPILATION

- Verwenden Sie den Detailaufsatz.
- Setzen Sie den Epilierer in rechtem Winkel auf die Haut auf und führen Sie den Epilierkopf mit kreisenden Bewegungen über die Haut.
- **HINWEIS:** Verwenden Sie das Gerät nicht zum Entfernen von Haaren an den Augenbrauen.
- Lassen Sie das Gerät nicht in Berührung mit Ihrem Kopfhaar, Ihren Augenbrauen und Wimpern kommen.

DETAILAUFSATZ

1. Der Detailaufsatz wurde für kleine Hautpartien (einschließlich des Gesichts) und Punktbehandlungen entworfen.
2. Entfernen Sie den Super Kontur- oder Massage-Epilieraufsatz
3. Nehmen Sie den Aufsatz mit perfektem Winkel oder den Massageaufsatz ab.
4. Stecken Sie den Detailaufsatz in die dafür vorgesehenen Schlitze oben am Epilierer.
5. Drücken Sie den Detailaufsatz vorsichtig nach unten, bis dieser mit einem Klicken einrastet.

MASSAGEAUFSATZ MIT ALOE VERA

- Der Massageaufsatz wurde speziell für eine sanftere Epilation entwickelt.
- 1. Vergewissern Sie sich, dass der Epilierer ausgeschaltet ist.
- 2. Entfernen Sie den Super Kontur- oder Detail-Epilieraufsatz.
- 3. Stecken Sie den Massageaufsatz in die dafür vorgesehenen Schlitze oben am Epilierer.
- 4. Drücken Sie den Massageaufsatz vorsichtig nach unten, bis dieser mit einem Klicken einrastet.

ACHTUNG

- Zu Ihrem Schutz kann der Epilierer langsamer werden oder ganz anhalten, wenn Sie ihn zu fest gegen die Haut drücken.
- Verwenden Sie den Epilierer nicht bei gereizter Haut oder bei Krampfadern, Ausschlag, Pickeln, Muttermalen oder Wunden. Sprechen Sie im Vorfeld mit Ihrem Arzt Personen mit geschwächten Abwehrkräften, z.Bsp. während einer Schwangerschaft, bei Diabetes Mellitus oder einer Immunschwäche sowie Bluter sollten dieses Gerät nur nach Absprache mit einem Arzt anwenden.
- Aus Hygienegründen sollten Sie Ihren Epilierer keiner anderen Personen geben. Er sollte nur von einer Person verwendet werden.

REINIGUNG UND PFLEGE

Für ein langes Leben Ihres Epilierers sollten Sie den Epilierkopf regelmäßig reinigen.

REINIGUNG DES EPILIERKOPFES NACH JEDER ANWENDUNG:

- Stellen Sie sicher, dass der Epilierer ausgeschaltet ist, und trennen Sie ihn vom Stromnetz.

- Drücken Sie auf die Entriegelungstasten und öffnen Sie die Scherkopfheit (Abbildung F).
- Drehen Sie die Scherkopfheit um.
- Der Epilieraufsatz kann zur Reinigung entfernt und unter Wasser abgespült werden. Für eine optimale Reinigung bürsten Sie die Haarreste von den Edelstahlscheiben, bevor Sie diese abspülen (Abbildung G).

HINWEIS: Nicht vollständig in Wasser eintauchen. Der Epilieraufsatz kann aber in Wasser eingetaucht werden, nachdem dieser vom Epilierer abgenommen wurde.

SO ENTFERNEN SIE ABLAGERUNGEN:

- Befeuchten Sie ein Wattestäbchen mit Alkohol, um Ablagerungen aus den Pinzetten zu entfernen.
- Führen Sie das Wattestäbchen sanft über die Pinzetten, bis die Ablagerungen entfernt sind.
- HINWEIS: Vergewissern Sie sich, dass das Wattestäbchen nicht mit Alkohol getränkt ist, da dies den Epilierer beschädigen kann.

RECYCLING



Um negative Auswirkungen auf Umwelt und Gesundheit durch gefährliche Stoffe zu vermeiden, dürfen Geräte sowie wiederaufladbare und nicht wiederaufladbare Batterien, die mit einem dieser Symbole gekennzeichnet sind, nicht über den normalen Hausmüll entsorgt werden. Entsorgen Sie elektrische und elektronische Produkte und gegebenenfalls wiederaufladbare und nicht wiederaufladbare Batterien immer an einer offiziellen Recyclingstelle.

Hartelijk dank voor het kopen van uw nieuwe Remington® product. Lees de instructies voor gebruik zorgvuldig door en bewaar deze op een veilige plaats, zodat u deze later nog eens door kunt lezen. Verwijder alle verpakkingsmaterialen voor gebruik.

BELANGRIJKE VEILIGHEIDSVOORSCHRIFTEN

- Dit apparaat mag alleen gebruikt worden door kinderen van 8 jaar en ouder en personen met mindere fysieke, zintuiglijke of mentale vaardigheden of met een gebrek aan ervaring en kennis, indien zij onder toezicht staan/ instructies hebben ontvangen en de gevaren begrijpen die van toepassing zijn. Kinderen mogen niet met het apparaat spelen. Schoonmaak en onderhoud mag niet door kinderen uitgevoerd worden tenzij ze ouder dan 8 jaar zijn en onder toezicht staan. Houd het apparaat en het snoer buiten het bereik van kinderen onder de 8 jaar.
- **WAARSCHUWING** Zorg ervoor dat het apparaat droog blijft.
- Gebruik het apparaat niet wanneer het snoer beschadigd is. Vervangende onderdelen zijn verkrijgbaar via ons internationale Service Center.
- Gebruik geen andere accessoires of hulpstukken anders dan die door Remington® zijn/ worden geleverd.
- Gebruik dit apparaat niet met beschadigde of gebroken pincetten aangezien dit letsel kan veroorzaken.
- Gebruik het apparaat niet wanneer deze beschadigd is of storingen vertoond.
- Laat het apparaat niet onbeheerd achter wanneer deze op het stopcontact is aangesloten, behalve wanneer het apparaat aan het opladen is.
- Houd het snoer en de stekker uit de buurt van warmtebronnen.
- Zorg ervoor dat uw handen droog zijn wanneer u de stekker in het stopcontact steekt of deze eruit haalt.
- Zorg ervoor dat het snoer niet gedraaid of beschadigd is. Wikkel het snoer niet om het apparaat.
- Dit apparaat is niet bedoeld voor commercieel gebruik of gebruik in een salon.

ONDERDELEN

- | | |
|-------------------------------------|--|
| 1. Pincet | 6. Ontgrendelingsknop scheerunit |
| 2. Ultieme contourkop | 7. Detailkop |
| 3. Verwijderbare en afwasbare kop | 8. Massagekop met Aloë Vera |
| 4. Aan/Uit schakelaar - 2 snelheden | 9. Reinigingsborstel (Geen afbeelding) |
| 5. Stroomingang | 10. Snoer (Geen afbeelding) |

OM TE BEGINNEN

ALGEMENE INFORMATIE OVER EPILEREN

De roterende pincetten vangen zelfs korte haartjes en trekken ze met de wortel uit. De haren die terugkomen zijn zacht en dun. Nadat u de epilator heeft gebruikt, blijft uw huid enkele weken zacht en haarvrij.

Als u nooit eerder een epilator heeft gebruikt of dit gedurende een langere tijd niet meer heeft gedaan, kan het even duren voordat uw huid aan het epileren gewend is. Het ongemak dat u aanvankelijk ervaart wordt aanzienlijk minder naarmate u de epilator vaker gebruikt. Uw huid zal zich aan het proces aanpassen. Het gebruik van een epilator kan een huidirritatie of roodheid van de huid veroorzaken. Dit is een normale reactie die snel zal verdwijnen. Als de huidirritatie echter binnen drie dagen niet is verdwenen, adviseren wij u contact op te nemen met uw huisarts.

Alle methodes om haar met de haarwortel te verwijderen, kan het ingroeien van haar tot gevolg hebben afhankelijk van de conditie van de huid en het haar. Regelmatig scrubben helpt om ingroeivende haartjes te voorkomen. In een aantal gevallen kan roodheid van de huid voorkomen wanneer bacteriën de huid binnendringen (bijv. wanneer het apparaat over de huid wordt bewogen). Door vóór het gebruik de epileerkop intensief te reinigen zal het risico op infectie geminimaliseerd worden.

GEBRUIKSAANWIJZING

NUTTIGE TIPS

- Als de epilator voor de eerste keer wordt gebruikt, is het raadzaam eerst een klein gebied te behandelen om gewend te raken aan het epilerproces.
- De optimale lengte voor haarverwijdering is 2-5 mm. Epileren is dan gemakkelijker en comfortabeler.
- Neem een warm bad of douche voor het epileren en scrub om dode huidcellen te verwijderen. Dit maakt de huid soepeler, zodat het epileren comfortabeler is.
- Epileer 's avonds zodat de mogelijk rode verkleuring van de huid tijdens de nacht kan verdwijnen.

- Na het epileren kunt u een huidcrème of aloë vera lotion gebruiken om de huid te verzachten en huidirritatie te verminderen.
- Gebruik regelmatig na het epileren een scrub om het risico op ingegroeide haartjes te verminderen.

SCRUBBEN

Scrubben voorkomt ingroeïende haartjes. Ingroeïende haartjes ontstaan wanneer een haartje onder de huid opkruilt in plaats van naar buiten groeit. Het resulteert vaak in een pijnlijke rode plek en kan eventueel infecties veroorzaken. De meegeleverde exfoliërende opzetborstel helpt bij het vermijden van ingegroeide haartjes of infecties.

GEBRUIK

1. Zet het epileerapparaat op de gewenste snelheid:
- LAAG wordt aanbevolen voor fijne haartjes
- HOOG wordt aanbevolen voor ruwe haartjes of een sterke haargroei.
2. Gebruik uw vrije hand om de huid strak te trekken, zodat de haartjes rechtop staan.
3. Plaats de epilator vlak tegen de huid zodat de pincetten in een hoek van 90° vlak op de huid rusten. De ultieme contourkop zorgt voor de optimale epileerhoek (Afb A).
4. Beweeg de epilator met kleine roterende bewegingen langzaam en zacht over de huid. De roterende beweging is de meeste effectieve methode en zorgt voor een minder pijnlijke beleving (Diagram B).
5. U kunt de epilator ook langzaam tegen de haarrichting in bewegen.
6. Herhaal dit voor elk gebied totdat alle ongewenste haartjes zijn verwijderd.
7. Na het epileren schakelt u het apparaat uit.

EPILEREN VAN ARMEN / BENEN

Epileer vanaf de onderarmen en -benen en beweeg langzaam omhoog. Om achter de elleboog/knie te epileren, moet de arm/het been gestrekt worden gehouden, zodat de huid strak gespannen is (Diagram C).

OKSELS EN BIKINILIJN

- Wees erop alert dat deze gebieden zeer gevoelig zijn. Naarmate u de epilator hier vaker gebruikt, zal de gevoeligheid verminderen. Om de gevoeligheid te verminderen is het beter de huid strak gespannen te houden, waarbij de optimale haarlengte 2-5 mm is. Als het langere tijd geleden is sinds u onthaard heeft, trim het haar dan eerst met een Remington® bikini trimmer of een cosmetische trimmer voor het epileren (Diagram D & E).
- Wij adviseren om de epilator op LAGE snelheid of met de detailkop voor de gevoelige gebieden te gebruiken.

GEZICHTSONTHARING:

- Gebruik de detailkop.
- Plaats de epilator in een hoek van 90° op de huid en beweeg de epileerkop in een cirkelvormige beweging.

- **OPMERKING:** Niet gebruiken voor het verwijderen van haar bij uw wenkbrauwen.
- Houd het apparaat uit de buurt van hoofdhaar, wenkbrauwen en wimpers.

DETAILKOP:

- De detailkop is ontworpen voor kleine gebieden (inclusief het gezicht) en het behandelen van kleine huidzones.
1. Zorg ervoor dat de epilator is uitgeschakeld.
 2. Verwijder de ultieme contour- of massagekop.
 3. Plaats de detailkop in de juiste sleuven aan de bovenkant van de epilator.
 4. Duw de detailkop voorzichtig op zijn plaats, totdat u een "klik" hoort.

NL

MASSAGEKOP MET ALOË VERA

- De massagekop is ontworpen voor zachter epilieren.
1. Zorg ervoor dat de epilator is uitgeschakeld.
 2. Verwijder de ultieme contour- of detailkop.
 3. Plaats de massagekop in de juiste sleuven aan de bovenkant van de epilator.
 4. Duw de massagekop voorzichtig op zijn plaats, totdat u een "klik" hoort.

WAARSCHUWING

- Als de epilator te hard tegen de huid wordt gedrukt, zal deze, voor uw eigen veiligheid, langzamer werken of zelfs uitschakelen.
- Gebruik de epilator niet op een geïrriteerde huid of een huid met spataderen, uitslag, moedervlekken of wondjes zonder eerst een arts te raadplegen. Mensen met een verlaagde immuniteit, bijv. tijdens zwangerschap of mensen met diabetes, hemofilie of een deficiënt immuunsysteem dienen vóór gebruik van dit product eveneens eerst hun arts te raadplegen.
- Omwille van hygiëne adviseren wij u de epilator door één persoon te laten gebruiken.

REINIGING EN ONDERHOUD

Om een lange levensduur van uw epilator te garanderen, dient de epilator kop regelmatig te worden gereinigd.

HET REINIGEN VAN DE EPILATOR KOP NA ELK GEBRUIK:

- Controleer of de epilator uitgeschakeld is en de stekker uit het stopcontact is gehaald.
- Druk op de ontgrendelkop(pen) en verwijder de epileerkop (Diagram F).
- Draai de epileerkop ondersteboven.
- De epileerkop kan verwijderd worden om deze af te spoelen. Voor optimale reiniging verwijdert u de haren voordat u spoelt (Afb G).

OPMERKING: het apparaat niet volledig in water onderdompelen. De epileerkop kan ondergedompeld worden, nadat deze van de behuizing verwijderd is.

HET VERWIJDEREN VAN ACHTERGEBLEVEN HAARTJES, STOF E.D.

- Achtergebleven haartjes, stof en dergelijke kunnen met een in geringe hoeveelheid alcohol gedoopt wattenstaafje van de roestvrijstalen pincetten verwijderd worden.
- Beweeg het wattenstaafje zachtjes over de pincetten totdat de haartjes en stofrestjes zijn verwijderd.
- **VOORZICHTIG:** Zorg ervoor dat het wattenstaafje niet overvloedig in de alcohol ondergedompeld wordt, dit kan uw epilator beschadigen

RECYCLING



Om milieu- en gezondheidsproblemen door gevaarlijke stoffen te vermijden, mogen apparaten en oplaadbare en niet oplaadbare batterijen met een van deze symbolen niet samen met het huishoudelijk afval worden verwijderd. Breng elektrische en elektronische producten en, indien van toepassing, oplaadbare en niet-oplaadbare batterijen, altijd naar een officieel recycling-/inzamelpunt.

Merci d'avoir acheté ce produit Remington®. Avant l'utilisation, veuillez lire attentivement ces instructions et conservez-les dans un endroit sûr. Retirez tout l'emballage avant utilisation.

MISES EN GARDE IMPORTANTES

- L'utilisation, le nettoyage ou la maintenance de l'appareil par des enfants d'au moins huit ans ou par des personnes aux aptitudes physiques, sensorielles ou mentales réduites ou un manque d'expérience ou de savoir-faire, devra se faire uniquement après avoir reçu des instructions appropriées et sous la supervision adéquate d'un adulte responsable afin d'assurer une manipulation en toute sécurité et d'éviter tout risque de danger. Cet appareil doit rester hors de portée des enfants.
- **AVERTISSEMENT** : Veillez à maintenir l'appareil sec.
- N'utilisez pas cet appareil si le cordon d'alimentation est endommagé. Vous pouvez obtenir un cordon de rechange en contactant notre Service Consommateurs.
- Ne pas utiliser d'autres accessoires que ceux fournis.
- N'utilisez pas cet appareil si le bloc des pinces d'épilation est endommagé ou cassé, cela pourrait occasionner des blessures.
- N'utilisez pas l'appareil si le cordon est endommagé.
- Un appareil ne doit en aucun cas être laissé sans surveillance lorsqu'il est branché à une prise électrique, sauf pendant la recharge.
- Veillez à maintenir le cordon d'alimentation et la prise électrique à distance des surfaces chauffées.
- Veillez à ne pas brancher ni débrancher l'appareil avec les mains mouillées.
- Ne pas tordre et enrouler le cordon autour de l'appareil.
- Cet appareil n'est pas destiné à une utilisation commerciale ou en salon.

PIÈCES

- | | |
|---|---|
| 1. Pince à épiler | 6. Bouton de déblocage de la tête |
| 2. Tête Ultimate Contour | 7. Tête de précision. |
| 3. Tête amovible et lavable | 8. Accessoire de massage avec aloé véra |
| 4. Interrupteur Marche/Arrêt - 2 vitesses | 9. Brosse de nettoyage (Non illustré) |
| 5. Prise d'alimentation | 10. Câble d'alimentation (Non illustré) |

POUR COMMENCER

CONSEILS POUR UNE ÉPILATION REUSSIE

Les pinces rotatives attrapent même les poils courts et les extraient avec leur racine. Les poils qui repoussent sont doux et fins. Après l'épilation, votre peau est lisse et douce pendant plusieurs semaines.

Si vous n'avez encore jamais utilisé d'épilateur ou ne vous êtes pas épilée depuis longtemps, votre peau aura peut-être besoin d'un peu de temps pour s'habituer à cette nouvelle méthode d'épilation. La sensation désagréable ressentie lors des premières utilisations sera moins forte après quelques utilisations.

L'utilisation d'un épilateur peut entraîner des rougeurs ou une irritation de la peau. C'est une réaction normale qui disparaît rapidement. Toutefois, si les irritations n'ont pas disparu au bout de trois jours, nous vous recommandons de consulter votre médecin. L'épilation des poils à la racine peut entraîner, selon la nature de la peau et des poils, une repousse sous la peau. Un gommage régulier de la peau prévient une repousse sous-cutanée des poils. Une légère inflammation de la peau peut survenir lors du passage de l'appareil sur la peau. Cette inflammation peut s'expliquer par la pénétration de bactéries sous la peau. Un nettoyage soigneux de la tête d'épilation avant chaque utilisation permet de minimiser le risque d'infection.

INSTRUCTIONS D'UTILISATION

CONSEILS UTILES

- Lorsque vous utilisez un épilateur pour la première fois, il est recommandé de l'essayer sur une petite zone pour se familiariser avec cette méthode d'épilation.
- La longueur optimale des poils pour une épilation se situe entre 2 et 5 mm. L'épilation est alors plus facile et plus agréable.
- Prendre une douche ou un bain avant l'épilation et exfolier la peau pour éliminer les cellules mortes de la peau. Ceci permettra une épilation plus douce.
- Épilez-vous le soir afin que les rougeurs éventuelles puissent disparaître pendant la nuit.
- Après l'épilation, vous pouvez utiliser une crème pour le corps ou une lotion à l'aloe vera pour apaiser la peau.
- Faites régulièrement des soins exfoliants après l'épilation pour éviter les poils incarnés.

L'EXFOLIATION

L'exfoliation prévient la repousse sous cutanée des poils. La repousse sous cutanée des poils survient lorsque ces derniers s'enroulent sous la peau et ne parviennent pas à sortir. Ils provoquent souvent un bouton et occasionnent parfois des infections. L'utilisation de la tête de brosse exfoliante fournie avec cet appareil vous aidera à prévenir les poils incarnés et les infections.

UTILISATION

- Réglez l'épilateur sur la vitesse
 - La position LOW [Basse vitesse] est recommandée pour les poils fins
 - La position HIGH [Haute vitesse] est recommandée pour les poils épais ou pour une croissance pileuse plus importante.
- En utilisant votre main libre, tendez votre peau pour redresser les poils.
- Placez l'épilateur à plat de manière à ce que les pinces en acier inoxydable soient à angle droit et posées à plat sur la peau. La tête Ultimate Contour permet de garantir l'angle optimal des pinces (Figure A).
- Faites glisser lentement et avec précaution l'épilateur sur la peau en faisant de petits mouvements circulaires. Un mouvement circulaire permettra une épilation efficace en douceur (Figure B).
- Il est possible également de déplacer l'épilateur à rebrousse-poils en un mouvement lent et continu.
- Répétez l'opération sur toutes les zones à épiler jusqu'à ce que tous les poils indésirables soient éliminés.
- Après l'épilation, éteignez l'épilateur et remettez en place le capot de protection.

FR

ÉPILATION DES BRAS/JAMBES

Commencez à épiler le bas du bras/de la jambe et remontez lentement. Pour épiler la zone derrière le coude/le genou, gardez le bras/la jambe tendu(e) pour étirer la peau (Figure C).

AISELLES ET MAILLOT

- Gardez à l'esprit que ces zones sont particulièrement sensibles. Toutefois, cette sensibilité diminue avec une utilisation répétée. Pour plus de confort, assurez-vous que la peau soit bien tendue et que les poils aient une longueur optimale (2-5 mm). Si vous ne vous êtes pas épilée depuis une période prolongée, utilisez une tondeuse féminine Remington® avant d'utiliser votre épilateur (Figure D & E).
- Il est recommandé d'utiliser la vitesse basse ou l'accessoire zones sensibles pour les zones sensibles.

ÉPILATION FACIALE :

- Utilisez la tête de précision.
- Positionnez l'épilateur à un angle de 90° par rapport à la peau et déplacez la tête d'épilation avec un mouvement circulaire.
- REMARQUE : Ne pas utiliser cet appareil pour enlever les poils des sourcils.
- Tenir l'appareil à distance du cuir chevelu, des sourcils et des cils.

ACCESSOIRE ZONES SENSIBLES

- L'accessoire zones sensibles est conçue pour les petites surfaces (y compris le visage) et pour les traitements ponctuels.
- Assurez-vous que l'épilateur soit éteint.

2. Retirez la tête Ultimate Contour ou l'accessoire de massage.
3. Insérez l'accessoire zones sensibles dans les fentes appropriées sur la partie supérieure de l'épilateur.
4. Appuyez doucement sur l'accessoire zones sensibles pour le fixer jusqu'à entendre un "clac".

ACCESSOIRE DE MASSAGE AVEC ALOÉ VERA

- L'accessoire de massage a été conçu pour une épilation en douceur.
1. Assurez-vous que l'épilateur soit éteint.
 2. Retirez la tête Ultimate Contour ou la tête de détail.
 3. Insérez la tête de massage dans les fentes appropriées sur la partie supérieure de l'épilateur.
 4. Appuyez doucement sur l'accessoire de massage pour le fixer jusqu'à entendre un "clac".

PRÉCAUTION :

- Pour votre sécurité, si l'épilateur est pressé trop fortement contre la peau, ce dernier pourra ralentir voir s'arrêter.
- N'utilisez pas la tête d'épilation sur une peau irritée, présentant des varices, des rougeurs, des boutons, des grains de beauté ou des blessures sans avoir consulté un médecin au préalable. Les personnes dont les défenses immunitaires sont réduites (par exemple les femmes enceintes), qui souffrent de diabète, d'hémophilie ou d'un déficit immunitaire doivent également consulter un médecin avant d'utiliser ce produit.
- N'utilisez pas la brosse exfoliante ou la tête de pédicure sur une peau déchirée, douloureuse ou irritée ou sur des verrues ou protusions de tout autre type.
- Cet appareil doit être utilisé par une seule personne.

NETTOYAGE ET ENTRETIEN

Pour prolonger la durée de vie de votre épilateur, nettoyez régulièrement l'ensemble de tête.

NETTOYAGE DE LA TÊTE D'ÉPILATION APRÈS CHAQUE UTILISATION

- Vérifiez que l'épilateur soit bien éteint et débranché du secteur.
- Appuyez sur le(s) bouton(s) de déverrouillage de la tête et ouvrez l'ensemble de tête (Figure F).
- Retournez l'ensemble de tête.
- La tête d'épilation peut être retirée et rincée pour le nettoyage. Pour un nettoyage optimal, brossez les poils se trouvant sur les pinces avant le rinçage.

REMARQUE : Ne pas immerger complètement l'appareil dans l'eau. La tête d'épilation peut être immergée uniquement lorsqu'elle a été détachée du corps de l'épilateur.

ENLEVER LES RÉSIDUS

- Pour enlever les résidus qui se trouvent sur les pinces en acier inoxydable, humectez un coton tige avec de l'alcool.
- Frottez avec précaution le coton tige sur les pinces jusqu'à ce que les résidus aient disparu.
- ATTENTION: Vérifiez que le coton tige ne soit pas trop imbibé d'alcool, car cela pourrait endommager l'épilateur.

FR

RECYCLAGE



Afin d'éviter les problèmes occasionnés à l'environnement et à la santé par des substances dangereuses, les appareils et les batteries rechargeables et non rechargeables présentant l'un de ces symboles ne doivent pas être éliminés avec les déchets municipaux non triés. Éliminez dans tous les cas les produits électriques et électroniques et, le cas échéant, les batteries rechargeables et non rechargeables, dans un centre officiel et approprié de collecte/recyclage.

Gracias por comprar nuestro nuevo producto Remington®. Lea detenidamente las instrucciones y guárdelas en un lugar seguro. Retire todo el embalaje antes de usar el producto.

INSTRUCCIONES DE SEGURIDAD IMPORTANTES

- Los niños de 8 años o más y personas sin el conocimiento o la experiencia necesarios o con discapacidades físicas, mentales o sensoriales pueden utilizar este aparato si han recibido las instrucciones apropiadas, son supervisados y comprenden los peligros que conlleva su uso. Los niños no deben jugar con el aparato. La limpieza y el mantenimiento no deberán ser realizados por niños, salvo que sean mayores de 8 años y estén supervisados. Mantenga el aparato y el cable fuera del alcance de niños menores de 8 años.
- **ADVERTENCIA:** mantenga el aparato seco.
- No use el producto con un cable dañado. Puede obtenerse un recambio a través de nuestro servicio de asistencia técnica internacional.
- No utilice accesorios no suministrados por Remington.
- No utilice este aparato con una hilera de pinzas rota, ya que pueden producirse heridas.
- No use el aparato si está dañado o funciona mal.
- No es conveniente dejar desatendido el aparato cuando esté enchufado a una toma de corriente, excepto si se está cargando.
- Mantenga el enchufe y el cable de alimentación alejados de superficies calientes.
- No enchufe ni desenchufe el aparato con las manos húmedas.
- No retuerza ni enrolle el cable, tampoco alrededor del aparato.
- Este aparato no es para uso comercial ni para peluquerías.

PARTES

- | | |
|---|--|
| 1. Pinzas | 7. Accesorio de precisión |
| 2. Accesorio de contornos definidos | 8. Accesorio de masaje con aloe vera |
| 3. Cabezal extraíble y lavable | 9. Cepillo de limpieza (no se muestra en la imagen) |
| 4. Interruptor de encendido/apagado con 2 velocidades | 10. Cable de alimentación (no se muestra en la imagen) |
| 5. Toma de corriente | |
| 6. Botón de extracción del cabezal | |

CÓMO EMPEZAR

INFORMACIÓN GENERAL SOBRE DEPILACIÓN

Las pinzas giratorias atrapan incluso el vello corto y lo arrancan de raíz. El vello que vuelve a nacer es más suave y fino. La depilación deja su piel suave y sin vello durante varias semanas.

Si usted no ha utilizado anteriormente una depiladora, o no se ha depilado durante un largo periodo de tiempo, su piel tal vez necesite un tiempo para adaptarse a la depilación. Las molestias que pueda sentir al principio disminuirán considerablemente con el uso continuado de la depiladora, hasta que la piel se haya acostumbrado a este proceso.

El uso de una depiladora puede causar enrojecimiento o irritación de la piel. Es una reacción normal que desaparecerá rápidamente. Sin embargo, si la irritación no desaparece al cabo de tres días, consulte a su médico. Todos los métodos de eliminación del vello desde la raíz pueden producir enquistamiento del pelo, dependiendo del estado del vello y de la piel.

Una exfoliación regular ayuda a prevenir el enquistamiento del vello en la piel.

En algunos casos puede presentarse inflamación en la piel si penetran bacterias en ella (p. ej. al deslizar la depiladora sobre la piel). El riesgo de infección se puede reducir lavando el cabezal de la depiladora antes de cada uso.

ES

INSTRUCCIONES DE USO

CONSEJOS ÚTILES

- Al utilizar la depiladora por primera vez es recomendable probarla primero en una pequeña zona para así acostumbrarse al proceso de depilación.
- Para eliminar el vello, la longitud ideal es de 2 a 5 mm. La depilación será así más fácil y agradable.
- Es aconsejable tomar un baño o una ducha tibios y exfoliarse antes de la depilación para eliminar las células muertas de la piel. Esto hará su piel más flexible haciendo que el proceso de depilación resulte menos doloroso.
- Se recomienda depilarse por la tarde, para que el posible enrojecimiento pueda desaparecer durante la noche.
- Después de utilizar la depiladora, se puede usar una crema corporal o una loción con aloe vera para suavizar la piel y reducir su irritación.
- Exfolie su piel regularmente para evitar el enquistamiento del vello.

EXFOLIACIÓN

La exfoliación ayuda a prevenir el enquistamiento del vello en la piel. El enquistamiento aparece cuando el vello no puede alcanzar la superficie. En algunos casos puede producirse irritación en la piel y en raras ocasiones infecciones. La utilización del cabezal exfoliante suministrado con este producto reducirá la posibilidad de sufrir infecciones o el enquistamiento del vello en la piel.

UTILIZACIÓN

1. Encienda la depiladora a la velocidad deseada:
 - Se recomienda BAJA para el vello fino.
 - Se recomienda ALTA para el vello grueso o que crece con más fuerza.
2. Con la mano que queda libre, estire la piel para que el pelo se levante.
3. Coloque la depiladora de forma horizontal, de tal manera que las pinzas formen un ángulo de 90° con la piel. El accesorio de contornos precisos garantiza que las pinzas adoptan el ángulo óptimo para la depilación (Fig. A).
4. Haciendo movimientos circulares, deslice lenta y suavemente la depiladora sobre su piel. Los movimientos circulares son el método más efectivo para reducir las molestias de este proceso (Diagrama B).
5. Como alternativa, deslice la depiladora con movimientos lentos y continuos en sentido contrario al crecimiento del vello.
6. Repita esta operación en cada área hasta que haya desaparecido el pelo que desea eliminar.
7. Al terminar, apague la depiladora.

DEPILACIÓN DE BRAZOS Y PIERNAS

Inicie la depilación en la parte inferior del brazo o de la pierna y vaya desplazándose hacia arriba. Para depilar las áreas de los codos y las rodillas, mantenga el brazo o la pierna rectos para poder estirar la piel (Diagrama C).

AXILAS E INGLES

- Tenga en cuenta que estas zonas son especialmente sensibles. Sin embargo, esta sensibilidad se irá reduciendo con el uso continuado de la depiladora. Para mayor comodidad, asegúrese de que la piel se mantenga estirada y que el vello tenga una longitud óptima de entre 2 y 5 mm. En caso de que haya pasado un largo periodo de tiempo sin haber depilado esta zona, se recomienda usar el Bikini Trimmer o un definidor facial de Remington® antes de la depilación (Diagramas D y E).
- Para las zonas sensibles se recomienda utilizar la depiladora a velocidad BAJA o el accesorio de precisión.

DEPILACIÓN FACIAL

- Utilice el accesorio de precisión.
- Coloque la depiladora en un ángulo de 90° con la piel y desplace el cabezal en movimiento circular.
- NOTA: no utilizar para eliminar el pelo de las cejas.
- Mantenga el aparato lejos del pelo del cuero cabelludo, las cejas y las pestañas.

ACCESORIO DE PRECISIÓN

- El accesorio de precisión está diseñado para áreas pequeñas (incluida la cara) y tratamientos localizados.
1. Asegúrese de que la depiladora está apagada.
 2. Quite el accesorio de masaje o de contornos definidos

- Coloque el accesorio de precisión en las ranuras apropiadas en la parte superior de la depiladora.
- Presione ligeramente el accesorio de precisión hasta que oiga un clic.

ACCESORIO DE MASAJE CON ALOE VERA

- El accesorio de masaje se ha diseñado para una depilación suave.
- Asegúrese de que la depiladora está apagada.
 - Quite el accesorio de precisión o de contornos definidos.
 - Coloque el accesorio de masaje en las ranuras apropiadas en la parte superior de la depiladora.
 - Presione ligeramente el accesorio de masaje hasta que oiga un clic.

ATENCIÓN:

- Para su protección, la depiladora puede que disminuya la velocidad o incluso deje de funcionar si usted presiona con demasiada fuerza contra la piel.
- No utilice el cabezal de depilación si su piel presenta irritación, varices, erupciones, manchas, lunares o heridas sin antes haber consultado a un médico. Personas con una baja respuesta inmunológica, por ejemplo, durante el embarazo, o personas que padecen diabetes mellitus, hemofilia o inmunodeficiencia, deben consultar a su médico antes de usar este producto.
- Por razones de higiene, no permita que otras personas utilicen su depiladora. Se recomienda que el producto sea de uso individual.

LIMPIEZA Y MANTENIMIENTO

Para garantizar un rendimiento duradero de la depiladora, limpie el cabezal con regularidad.

LIMPIEZA DEL CABEZAL DE DEPILACIÓN DESPUÉS DE CADA USO:

- Asegúrese de que la depiladora esté apagada y desconectada de la red eléctrica.
- Pulse el botón de extracción y extraiga el cabezal (Diagrama F).
- Gire el cabezal hacia abajo.
- El cabezal de la depiladora se puede extraer y enjuagar para su limpieza. Para una limpieza óptima, cepille el pelo de las pinzas antes de enjuagar (Figure G).

NOTA: no sumergir completamente en agua. El cabezal de la depiladora puede sumergirse después de que haya sido extraído del cuerpo de la depiladora.

ELIMINAR RESIDUOS:

- Para eliminar los residuos de las pinzas de acero inoxidable humedezca un poco de algodón con alcohol.
- Pase suavemente el algodón sobre las pinzas hasta eliminar los residuos.
- ATENCIÓN: asegúrese de que el algodón no esté empapado de alcohol, ya que esto puede causar daños a su depiladora.

RECICLAJE



Para evitar problemas medioambientales y de salud derivados de sustancias peligrosas, los electrodomésticos y las pilas recargables y no recargables en las que aparezca uno de estos símbolos no deben eliminarse junto con los residuos urbanos no seleccionados. Deseche siempre los aparatos eléctricos y electrónicos y, cuando corresponda, las pilas recargables y no recargables, en puntos oficiales de recogida/reciclado adecuados.

Grazie per aver acquistato il vostro nuovo prodotto Remington®. Prima dell'uso, leggere attentamente le istruzioni e conservarle. Rimuovere tutto l'imballaggio prima dell'uso.

IMPORTANTI MISURE DI SICUREZZA

- L'apparecchio può essere utilizzato solo da bambini di età uguale o superiore agli otto anni o da persone con ridotte capacità fisiche, sensoriali o mentali che abbiano ricevuto istruzioni appropriate e che abbiano compreso i possibili rischi. I bambini non devono giocare con l'apparecchio. L'uso, la pulizia o la manutenzione dell'apparecchio può essere effettuata solo da bambini di età superiore agli otto anni e sotto la supervisione di un adulto. Tenere l'apparecchio e il cavo fuori dalla portata dei bambini di età inferiore agli otto anni.
- **ATTENZIONE** Mantenere l'apparecchio asciutto.
- Non usare il prodotto se il cavo è danneggiato. Sarà possibile sostituirlo tramite i nostri centri di assistenza autorizzati.
- Non utilizzare accessori diversi da quelli forniti in dotazione.
- Non utilizzare l'apparecchio se le pinzette sono danneggiate o rotte in quanto potrebbe provocare dei danni.
- Non utilizzare l'apparecchio se danneggiato o malfunzionante.
- L'apparecchio non deve essere lasciato incustodito quando collegato ad una presa elettrica, tranne quando è in carica.
- Tenere la spina e il cavo di alimentazione lontano dalle superfici calde.
- Non collegare o scollegare l'apparecchio con le mani bagnate.
- Non attorcigliare o arrotolare il cavo e non avvolgerlo attorno all'apparecchio.
- Questo apparecchio non è destinato all'uso commerciale o professionale.

IT

PARTI

- | | |
|---------------------------------------|---|
| 1. Pinzetta | 7. Cappuccio per i dettagli |
| 2. Cappuccio ultimo ritocco contorni | 8. Cappuccio con bordo massaggiante infuso di Aloe Vera |
| 3. Testina rimovibile e lavabile | 9. Spazzolina per la pulizia (Non visualizzato) |
| 4. Interruttore On/Off - 2 velocità | 10. Cavo di alimentazione (Non visualizzato) |
| 5. Ingresso alimentazione | |
| 6. Pulsante di rilascio della testina | |

COME INIZIARE

INFORMAZIONI GENERALI SULL'EPILAZIONE

Le pinzette rotanti catturano anche i peli corti e li estraggono dalla radice. I peli che ricrescono sono morbidi e sottili. L'epilazione lascia la pelle morbida e senza peli per molte settimane.

Se non hai mai usato un epilatore, oppure se non ti depili da molto tempo, ci vuole un po' di tempo affinché la pelle si abitui all'epilazione. Il fastidio iniziale si riduce di molto con l'utilizzo ripetuto poiché la pelle si adatta al processo di epilazione. È possibile che l'utilizzo di un epilatore provochi arrossamento o irritazione della pelle. Si tratta di una reazione del tutto normale che scompare velocemente. Tuttavia, si consiglia di rivolgersi al proprio medico se l'irritazione non è scomparsa nel giro di tre giorni. Tutti i metodi di rimozione dei peli dalla radice potrebbero provocare la crescita di peli incarniti, a seconda della condizione della pelle e dei peli. Un'esfoliazione regolare evita la crescita di peli incarniti perché la sua delicata azione rimuove lo strato superiore della pelle e i peli sottili così possono crescere facilmente e senza ostacoli.

In alcuni casi è possibile che la pelle si infiammi a causa della penetrazione di batteri (cioè quando si fa scivolare il dispositivo sulla pelle). Un accurato lavaggio della testina di epilazione prima di ogni utilizzo riduce al minimo il rischio di infezione.

ISTRUZIONI PER L'USO

ALCUNI CONSIGLI UTILI

- Quando si utilizza un epilatore per la prima volta, è meglio provarlo su una piccola parte di pelle per abituarsi all'epilazione.
- La lunghezza ottimale dei peli per permetterne la loro corretta rimozione va da 2 a 5mm. L'epilazione risulta più semplice e meno fastidiosa.
- Fare un bagno o una doccia calda prima dell'epilazione ed esfoliare la pelle per rimuovere le cellule morte sono delle operazioni importanti prima dell'epilazione. I pori risulteranno più aperti, rendendo così la pelle più elastica e allo stesso tempo un processo di epilazione meno fastidioso.
- Consigliamo di epilarsi di sera affinché un eventuale arrossamento tenda a sparire nel corso della notte.
- Dopo l'uso applicare una crema per il corpo o una lozione a base di aloe per lenire il rossore della pelle e ridurre l'irritazione.
- Sottoporsi regolarmente ad un trattamento esfoliante dopo l'epilazione per evitare la crescita di peli incarniti.

ESFOLIAZIONE

L'esfoliazione previene i peli incarniti. I peli incarniti sono quelli che crescono sottocutanei invece di crescere verso l'esterno. Il pelo incarnito può provocare infezioni e infiammazioni cutanee. Utilizzando la testina esfoliante in dotazione con questo apparecchio potrete ridurre i peli incarniti o le infezioni.

COME UTILIZZARE

1. Accendere l'epilatore alla velocità desiderata:
 - LOW (bassa) è consigliata per i peli sottili.
 - HIGH (alta) è consigliata per i peli più spessi o per una crescita di peli più consistente.
2. Utilizzando la mano libera, tendere la pelle per fare in modo che i peli si sollevino.
3. Posizionare l'epilatore piatto in modo che le pinzette siano posizionate con un angolo di 90° contro la pelle. Il cappuccio ultimo ritocco contorni assicurerà l'angolo di depilazione ottimale (Fig. A).
4. Con un movimento circolare, far scorrere lentamente e gentilmente l'epilatore sulla pelle. Il movimento circolare è il metodo testato più efficace e meno fastidioso per rimuovere i peli (Immagine B).
5. In alternativa, guidare l'epilatore con un movimento lento e continuo contropelo.
6. Ripetere la procedura su ogni parte della pelle fino a quando non saranno stati rimossi tutti i peli indesiderati.
7. Dopo l'epilazione, spegnere l'epilatore e riposizionare il cappuccio di protezione.

EPILAZIONE DI BRACCIA E GAMBE

Epilare dal basso e spostarsi lentamente verso l'alto. Per epilare la parte posteriore di gomito/ginocchio, tenere il braccio/gamba tesi e tendere la pelle (Immagine C).

ASCELLE E INGUINE

- Queste aree risultano essere particolarmente sensibili. Tuttavia la sensibilità si ridurrà con l'utilizzo ripetuto dell'epilatore. Per maggiore comfort, assicurarsi di tendere correttamente la pelle ed i peli dovranno avere raggiunto una lunghezza ottimale di 2-5 mm. Se è passato molto tempo dall'ultima volta che vi siete epilate, vi consigliamo di usare prima il bikini trimmer della Remington® oppure il rifinitore di precisione prima di depilarvi (Immagine D & E).
- Raccomandiamo di usare la velocità bassa o il cappuccio per i dettagli per queste zone delicate.

EPILAZIONE VISO:

- Utilizzare il cappuccio per i dettagli.
- Collocare l'epilatore ad un angolo di 90° con la pelle e muovere la testina dell'epilatore in modo circolare.
- NOTA: Non utilizzare per rimuovere i peli delle sopracciglia.
- Tenere l'apparecchio lontano dal cuoio capelluto, dalle sopracciglia e dalle ciglia.

CAPPUCCIO PER I DETTAGLI

- Il cappuccio per i dettagli è progettato per le piccole zone (incluso il viso) e per le rifiniture.
- 1. Assicurarsi che l'epilatore sia spento.
- 2. Rimuovere il cappuccio ultimo ritocco contorni o il cappuccio con bordo massaggiante.
- 3. Inserire il cappuccio per i dettagli nelle fessure apposite in cima all'epilatore.
- 4. Premere delicatamente il cappuccio per i dettagli fino a quando si sente un "click".

CAPPUCCIO CON BORDO MASSAGGIANTE INFUSO DI ALOE VERA

- Il cappuccio con bordo massaggiante è stato progettato per un'epilazione più delicata.
- 1. Assicurarsi che l'epilatore sia spento.
- 2. Rimuovere il cappuccio ultimo ritocco contorni o il cappuccio per i dettagli.
- 3. Inserire il cappuccio con bordo massaggiante nelle apposite fessure in cima all'epilatore.
- 4. Premere delicatamente il cappuccio con bordo massaggiante nel suo alloggiamento fino a quando si sente un "click".

AVVERTENZA

- Per garantire una maggiore protezione, l'epilatore potrà rallentare o addirittura fermarsi se premuto contro la pelle con eccessiva forza.
- Non utilizzare la testina di epilazione su pelle irritata o su pelle con vene varicose rash cutanei, macchie, vesciche o ferite senza aver prima consultato il proprio medico. Le persone che presentano una risposta immunitaria ridotta cioè nel corso della gravidanza e persone affette da diabete mellito, emofilia o immunodeficienza dovranno consultare il loro medico prima di utilizzare il prodotto.
- Per motivi igienici evitare che altri utilizzino il proprio epilatore. Sarebbe auspicabile che il prodotto fosse utilizzato da una sola persona.

PULIZIA E MANUTENZIONE

Per garantire una lunga durata dell'epilatore, pulire regolarmente il gruppo testina.

PULIZIA DELLA TESTINA DI EPILAZIONE DOPO OGNI UTILIZZO

- Controllare che l'epilatore sia spento e scollegato dalla presa di corrente.
- Premere il pulsante di rilascio e aprire il gruppo testina. (Immagine F).
- Capovolgere il gruppo testina.
- La testina dell'epilatore può essere rimossa e sciacquata per la pulizia. Per una pulizia ottimale: spazzolare via i peli dalle pinzette prima di sciacquare.

NOTA: Non immergere in acqua. La testina dell'epilatore può essere immersa dopo essere stata smontata dal corpo dell'epilatore.

PER RIMUOVERE I RESIDUI

- Per rimuovere i residui dalle pinzette in acciaio inossidabile, inumidire un tampone con alcol.
- Passare con cura il tampone sulle pinzette fino a quando i residui non saranno stati completamente rimossi.
- **ATTENZIONE** Controllare che il tampone non sia eccessivamente inzuppato di alcol perché si rischia di danneggiare l'epilatore.

RICICLO

Per evitare problemi di salute ed ambientali dovuti a sostanze pericolose, gli apparecchi e le batterie ricaricabili e non ricaricabili contrassegnati con uno di questi simboli non devono essere smaltiti con i rifiuti urbani indifferenziati. Smaltire i prodotti elettrici ed elettronici e, quando possibile, le batterie ricaricabili e non ricaricabili, in un punto di raccolta autorizzato per il riciclo/la raccolta.

Tak for at have købt dit nye produkt fra Remington®. Læs venligst denne vejledning omhyggeligt før brug og bevar den godt. Fjern al emballage før brug.

VIGTIGE SIKKERHEDSFORANSTALTNINGER

- Apparatet kan anvendes af børn fra 8 år og derover og personer hvis fysiske, sansemæssige eller mentale evner er nedsat, eller personer uden den fornødne erfaring, hvis de er blevet instrueret/har været under opsyn og forstår de forbundne farer. Børn må ikke lege med apparatet. Rengøring og vedligeholdelse må ikke foretages af børn, medmindre de er over 8 år og holdes under opsyn. Apparatet og ledningen skal holdes uden for rækkevidden af børn under 8 år.
- **ADVARSEL:** Hold apparatet tørt.
- Anvend ikke produktet med en beskadiget ledning. Ledningen kan skiftes ud via vores internationale servicecenter.
- Brug ikke andet tilbehør eller dele end det, som leveres af os.
- Dette apparat må ikke bruges, hvis pincet-tromlen er beskadiget eller i stykker, da dette kan forårsage personskader.
- Brug ikke apparatet, hvis det er beskadiget eller ikke fungerer korrekt.
- Et apparat må aldrig efterlades uden opsyn, når dets stik sidder i stikkontakten, undtagen under opladning.
- Hold strømstik og ledning væk fra varme overflader.
- Stikket må ikke tages ud eller sættes i med våde hænder.
- Undgå at vride eller bøje ledningen og vikl det ikke om produktet.
- Dette apparat er ikke til kommerciel brug eller brug i salon.

DELE

- | | |
|---------------------------------|---------------------------------|
| 1. Pincet | 6. Knap til hovedafkobling |
| 2. Ultimate Contour Cap | 7. Detaljhætte |
| 3. Aftageligt vaskbart hoved | 8. Massagehætte med aloe vera |
| 4. Tænd-/slukknop-2 hastigheder | 9. Rengøringsbørste (ikke vist) |
| 5. Strømstik | 10. Strømstik (ikke vist) |

KOM IGANG

GENEREL INFORMATION OM EPILATOREN

Den roterende pincet fanger selv de korteste hår og trækker dem ud med roden.

De hår, der vokser ud bagefter, er bløde og tynde. Epilering efterlader din hud glat og uden hår i flere uger.

Hvis du aldrig har brugt en epilator før, eller hvis du ikke har brugt én i lang tid, kan det tage et lille stykke tid, inden din hud vænner sig til epilatoren. Det ubehag, der kan føles i begyndelsen, bliver betydeligt mindre ved gentagen brug, da huden vænner sig til proceduren.

Brug af epilator kan være årsag til rødme og hudirritation. Det er en normal reaktion, der hurtigt forsvinder.

Du bør dog konsultere din læge, hvis irritationen ikke forsvinder inden for tre dage. Alle metoder til hårfjerning med roden kan resultere i indgroede hår, afhængigt af huden.



INSTRUKTIONER FOR BRUG

NYTTIGE TIPS

- Når du bruger epilatoren for første gang, er det bedst at afprøve den på et lille område, så du kan vænne dig til processen.
- Den optimale længde på hår, der skal fjernes, er 2-5 mm. Det gør epileringen nemmere og behageligere.
- Tag et varmt bad eller brusebad før epilering, og fjern døde hudceller med en eksfoliering. Det vil gøre huden mere smidig og epileringprocessen mindre ubehagelig.
- Epiler om aftenen, så eventuel rødme kan forsvinde i løbet af natten.
- Efter behandlingen kan du bruge en hudcreme eller aloe-lotion for at berolige huden og reducere hudirritation.
- Du bør eksfoliere huden regelmæssigt efter epilering for at forebygge indgroede hår.

EKSFOLIERING

Eksfoliering forebygger indgroede hår. Indgroede hår forekommer, når et voksende hår krøller op under huden i stedet for at vokse ud, som det skal. Det resulterer i en ofte smertefuld rød knop og muligvis i infektion. Det eksfolierende børstehoved, der følger med produktet, vil hjælpe med at mindske tendensen til indgroet hår og infektion.

BRUG

1. Tænd epilatoren på den ønskede hastighed:
 - LOW anbefales til fine hår.
 - HIGH anbefales til mere stive hår eller kraftig hårvækst.
2. Med den frie hånd holdes huden stram, således at hårene står lige op.

3. Anbring epilatoren lige på, således at skiverne i rustfrit stål befinder sig i en vinkel på 90° og fladt mod huden. Ultimate Contour-hætten sikrer, at pincetternes vinkel er optimal (Fig. A).
4. Lad epilatoren glide stille og roligt over huden, og brug små, cirkulære bevægelser. Cirkulære bevægelser er den mest effektive metode og gør behandlingen mindre ubehagelig (Tegning B).
5. Alternativt kan epilatoren føres i en langsom, uafbrudt bevægelse mod hårvæksten.
6. Gentag processen inden for hvert område, indtil alle uønskede hår er fjernet.
7. Efter epileringen slukkes epilatoren, og beskyttelseshætten sættes på igen.

EPILERING AF ARME/BEN

Start nederst på armen/benet og gå langsomt opad. Ved epilering bag albue/knæ holdes armen/benet strakt for at udspænde huden (Tegning C).

UNDER ARMENE OG BIKINI

- Vær opmærksom på, at disse områder er særligt følsomme. Følsomheden vil dog mindskes efter nogen tids brug. Sørg for, at huden holdes stramt, og at håret er i den optimale længde på 2-5 mm. Det vil gøre epileringen mere behagelig. Hvis der er gået lang tid, siden du har fjernet hår, så trim håret med en Remington®-bikinitrimmer eller en kosmetisk trimmer før epileringen (Tegning D & E).
- Det anbefales at anvende epilatoren ved lav hastighed eller med detalje hætten på følsomme områder.

EPILERING I ANSIGTET:

- Brug detaljehætten.
- Sæt epilatoren imod huden i en 90° vinkel og bevæg epilatorhovedet i cirkelbevægelser.
- BEMÆRK: Må ikke bruges til fjernelse af øjenbrynshår.
- Hold produktet væk fra hår på hovedbunden, øjenbrynshår samt øjenvipper.

DETALJEHÆTTE:

- Detaljehætten er beregnet til mindre områder (herunder ansigtet) og spotbehandlinger.
1. Sørg for at epilatoren er slukket.
 2. Tag Ultimate Contour- eller massagehætten af.
 3. Sæt detaljehætten i de dertilhørende sprækker øverst på epilatoren.
 4. Tryk forsigtigt detaljehætten på plads, indtil du hører et "klik".

MASSAGEHÆTTE MED ALOE VERA

- Massagehætten er designet til at give en blidere epilering.
1. Sørg for at epilatoren er slukket.
 2. Tag Ultimate Contour- eller detaljehætten af.
 3. Sæt massagehætten i de dertilhørende sprækker øverst på epilatoren.
 4. Tryk forsigtigt massagehætten på plads, indtil du hører et "klik".

FORSIGTIG

- Som en beskyttelse for dig kan epilatoren sætte hastigheden ned eller standse, hvis den presses for fast mod huden.
- Brug ikke epilatorhovedet på irriteret hud eller åreknuder, udslæt, pletter, modernærker eller sår uden at konsultere din læge først. Personer med nedsat immunforsvar, fx under graviditet, eller personer, der lider af diabetes, hæmofoli eller immundefekt bør ligeledes konsultere deres læge, før de bruger produktet.
- Af hygiejniske grunde bør du ikke lade andre bruge din epilator. Det anbefales, at kun én person bruger den.

RENGØRING OG VEDLIGEHOLDELSE

Rens hovedenheden regelmæssigt for at sikre din epilator en lang levetid.

RENGØRING AF EPILATORHOVEDET EFTER HVER BRUG

- Sørg for, at epilatoren er slukket, og stikket er trukket ud af stikkontakten.
- Tryk på udløserknappen og fjern hovedenheden. (Tegning F).
- Vend hovedenheden rundt.
- Epilatorhovedet kan tages af og skylles for at rengøre det. Optimal rengøring: børst hårene af pincerterne inden skylning (Figure G).

BEMÆRK: Må ikke nedsænkes fuldstændigt i vand. Epilatorhovedet må gerne nedsænkes i vand, efter det er taget af epilatorens hoveddel.

FJERNELSE AF RESTER

- Sørg for, at epilatoren er slukket, og stikket er trukket ud af stikkontakten.
- For at fjerne rester fra pincetten i rustfrit stål skal du fugte en vatpind med sprit.
- Før forsigtigt vatpinden over pincetten, indtil resterne er fjernet.
- **ADVARSEL:** Pas på, at vatpinden ikke er alt for gennemvædet af sprit, da det kan skade epilatoren.

GENBRUG

For at undgå miljø- og sundhedsmæssige problemer forårsaget af farlige stoffer, må apparater og genopladelige og ikke-genopladelige batterier, der er mærket med et af disse symboler, ikke kasseres sammen med almindeligt husholdningsaffald. Udtjente elektriske og elektroniske produkter samt genopladelige og ikke-genopladelige batterier fra produkterne skal afleveres på en godkendt genbrugsplads eller indsamlingssted.

Tack för att du köpt en ny Remington®-produkt. Läs följande bruksanvisningar noggrant före användning och förvara dem på säker plats. Ta bort allt förpackningsmaterial före användning.

VIKTIGA SÄKERHETSANVISNINGAR

- Denna apparat kan användas av barn över åtta år, och personer med nedsatt fysisk, sensorisk eller psykisk förmåga och med bristande erfarenhet och kunskaper får bara använda denna apparat under övervakning och handledning och om de förstår vilka risker det kan innebära. Barn ska inte använda apparaten som leksak. Rengöring och underhåll av apparaten ska inte överlåtas till barn såvida de inte är över åtta år och det sker under övervakning. Håll apparat och nätkabel borta från barn under åtta år.
- **VARNING:** Håll apparaten torr.
- Använd inte apparaten om nätsladden är skadad. Ta kontakt med företagets internationella servicecenter för utbyte.
- Använd inga andra tillbehör än de som medföljer.
- Använd inte apparaten om pincetterna är skadade eller trasiga eftersom det kan förorsaka skada.
- Använd inte apparaten om den är skadad eller fungerar dåligt.
- En apparat som är kopplad till vägguttaget bör hållas under uppsikt med undantag för när den laddas.
- Låt inte stickkontakt och nätsladd komma i kontakt med varma ytor.
- Koppla inte in apparaten och dra inte ur nätsladden med våta händer.
- Undvik att vrida och snurra på sladden.
- Denna apparat är inte avsedd för kommersiellt bruk eller för frisörsalonger.

DELAR

- | | |
|--|-----------------------------------|
| 1. Pincetter | 6. Knapp för lösgöring av huvudet |
| 2. Ultimat konturtilbehör | 7. Detaljtilbehör |
| 3. Avtagbart och tvättbart epileringshuvud | 8. Massagetillbehör med Aloe Vera |
| 4. Strömbrytare -3 lägen | 9. Rengöringsborste (Visas inte) |
| 5. Strömintag | 10. Nätkabel (Visas inte) |

KOMMA IGÅNG

ALLMÄN INFORMATION OM EPILERIN

De roterande pincetterna fångar upp även korta hår och drar ut dem med roten. Håret som växer ut igen är mjukt och tunt. Epilering gör huden mjuk och hårfri i flera veckor.

Om du inte har använt en epilator förut eller om du inte har epilerat under en längre period kan det dröja ett tag innan din hud anpassar sig till epileringen. Det obehag som kan upplevas de första gångerna minskar betydligt vid fortsatt användning eftersom huden anpassar sig till processen. Användning av en epilator kan orsaka rodnad eller irritation på huden. Detta är en normal reaktion som snart upphör. Du bör emellertid rådfråga en läkare om irritationen inte har försvunnit efter tre dagar. Alla metoder för hårborttagning med roten kan resultera i inåtväxande hår, beroende på huden och hårets egenskaper.

Regelbunden exfoliering motverkar håret från att växa inåt. I vissa fall kan hudinflammationer uppstå när bakterier tränger igenom huden (t.ex. när apparaten glider över huden). Rengöring av epilatorhuvudet före varje användning minimerar risken för infektioner.

SE

BRUKSANVISNING

NÅGRA ANVÄNDBARA TIPS

- När du använder en epilator för första gången är det bäst att prova den på en liten yta så att du vänjer dig vid epileringprocessen.
- Den optimala längden för hårborttagning är 2-5 mm. Epileringen är då lättare och bekvämare.
- Hoppa i badkaret eller ta en varm dusch innan epileringen och exfolieringen av döda hudceller. Detta vill öppna dina porer och göra din hud mera smidig, göra din epilering process mindre komfortabel.
- Epilera på kvällen så att alla eventuella rodnader kan försvinna över natten.
- Efter användningen kan du använda en kroppskräm eller aloe lotion för att lugna huden och minska hudirritationen.
- Borsta huden regelbundet efter epileringen för att undvika inåtväxande hår.

VARFÖR EXFOLIERA ?

Exfoliering motverkar håret från att växa inåt. Inåt växande hår uppstår när håret rullar upp sig under huden i stället för att växa ut som det borde. Det resulterar oftast med en smärtfull röd böld och möjligen infektion. Använd det medföljande exfolierande borsthuvudet för att undvika inåtväxande hårstrån och infektioner.

ANVÄNDNING

1. Starta epilatorn på önskad hastighet:
 - LOW (låg hastighet) rekommenderas för fina hårstrån.
 - HIGH (hög hastighet) rekommenderas för grova hårstrån och rikligare hårväxt.
2. Använd din lediga hand och håll huden sträckt så att håren står rakt upp.
3. Placera epilatorn plant så att de rostfria stålskivorna är i 90° vinkel och platt mot huden. Det ultimata konturtillbehöret ger den optimala vinkeln för hårplockning med pincett (Figur A)
4. Använd små cirkulerande rörelser och låt epilatorn glida sakta och försiktigt över huden. Denna cirkulära rörelse är den mest effektiva metod och gör processen mindre behaglig (Diagram B).
5. Alternativt, för epilatorn i en lugn och kontinuerlig rörelse mot hårets växtriktning.
6. Upprepa inom varje område tills all oönskad hårväxt är borta.
7. Efter epileringen, stäng av epilatorn och sätt på skyddslocket.

EPILERING AV ARMAR/BEN

Epilera från nedre delen av armen/benet och fortsätt sakta uppåt. För att epilera under/bakom armbågen/knät, håll armen/benet rakt för att sträcka ut huden (Diagram C).

UNDER ARMAR OCH BIKINILINJEN

- Observera att dessa områden är särskilt känsliga. Denna känslighet kommer dock att minska efter upprepad användning. För bättre välbefinnande, se till att huden hålls sträckt och att håret är i den optimala längden på 2-5 mm. Om det är länge sedan du har tagit bort hår med en Remington® bikini trimmer eller kropps kit kosmetisk trimmer innan epilering (Diagram D & E).
- Rekommenderas användning på låg hastighet eller detaljtillbehöret för de känsliga områdena.

EPILERA ANSIKTET:

- Använd detaljtillbehöret.
- Håll apparaten i en rät vinkel (90°) mot huden och för epileringshuvudet runt med cirkelformade rörelser.
- OBS! Använd inte apparaten för borttagning av ögonbrynshår.
- Håll apparaten borta från hårbotten, ögonbryn och ögonfransar.

DETALJTILLBEHÖR:

- Detaljtillbehörets utformning gör det lämpligt att använda på mindre partier (också i ansiktet) och för punktbehandling.
1. Kontrollera att epilatorn är avstängd.
 2. Ta bort det ultimata konturtillbehöret eller massagetillbehöret.
 3. Sätt fast detaljtillbehöret i rätt spår uppe på epilatorn.
 4. Tryck försiktigt in detaljtillbehöret. När det kommit på plats hörs ett klickljud.

MASSAGETILLBEHÖR MED ALOE VERA

- Massagehuvudet är designad för en skonsammare epilering.
- 1. Kontrollera att epilatorn är avstängd.
- 2. Ta bort det ultimata konturtillbehöret eller detaljtillbehöret.
- 3. Sätt fast massagepillbehöret i rätt spår uppe på epilatorn.
- 4. Tryck försiktigt.

VAR FÖRSIKTIG

- Som skydd för dig saktar din epilator ned och till med stannar om den trycks för hårt mot huden.
- Använd inte epilatorhuvudet på irriterad hud eller hud med åderbräck, utslag, finnar, födelsemärken eller sår utan att rådfråga en läkare. Personer med nedsatt immunförsvar, t.ex. under graviditet eller personer med diabetes, blödarsjuka eller immundefekt bör rådfråga sin läkare innan produkten används. Av hygieniska skäl ska du inte låta någon annan person använda din epilator.
- Vi rekommenderar att den endast används av en person.

**RENGÖRING OCH UNDERHÅLL**

Rensa huvudenheten regelbundet för att säkra att din epilator håller längre.

RENGÖRING AV EPILATORHUVUDET EFTER BRUK

- Se till att epilatorn är avstängd och att strömmen tagits ur kontaktuttaget.
- Tryck på avlossningsknappen för att avlägsna huvudenheten (Diagram F).
- Vänd runt huvudenheten.
- Epileringshuvudet kan tas av och sköljas för rengöring. För optimal rengöring ska man borsta bort hårstrån från pincetten innan man sköljer den (Figur G).

OBS! Sänk inte ned apparaten i vatten helt och hållet. Epileringshuvudet kan sänkas ned i vatten när man har tagit av det från huvuddelen.

AVLÄGSNA RESTER

- För att avlägsna rester från den rostfria pincetten skall du fukta en bomullspinne med alkohol.
- Stryk försiktigt bomullspinnen över pincetten, tills resterna är borta.
- OBSERVERA: Se till att bomullstoppen inte är indränkt i sprit eftersom det kan skada epilatorn.

ÅTERVINNING



För att undvika miljö- och hälsoproblem pga. farliga ämnen får man inte kassera apparater eller laddningsbara och icke-laddningsbara batterier märkta med någon av dessa symboler i osorterat kommunalt avfall. Elektriska och elektroniska produkter och, där tillämpligt, laddningsbara och icke-laddningsbara batterier ska alltid kasseras vid en lämplig, officiell återvinnings-/opsamlingsstation.

Takk for at du kjøper et nytt Remington®-produkt. Vennligst les denne bruksanvisningen godt og legg den på et trygt sted. Fjern all emballasje før bruk.

VIKTIG SIKKERHETSTILTAK

- Dette apparatet kan brukes av barn fra åtte år og personer med nedsatte fysiske, sansende eller mentale evner eller manglende erfaring eller kunnskap hvis slike personer har fått opplæring eller blir holdt under oppsyn og forstår farene som er tilknyttet bruken av apparatet. Barn skal ikke leke med apparatet. Rengjøring og vedlikehold skal ikke utføres av barn med mindre de er over åtte år og holdes under oppsyn. Hold apparatet og ledningen utilgjengelig for barn under åtte år.
- **ADVARSEL:** Hold apparatet tørt.
- Ikke bruk produktet dersom ledningen er skadet. Ny ledning kan bestilles via våre internasjonale servicesentraler.
- Ikke bruk apparatet hvis det er skadet eller dersom det ikke fungerer riktig.
- Ikke bruk annet tilbehør enn det som leveres av oss.
- Ikke la apparatet stå ubevoktet mens støpselet er festet i kontakten.
- Hold støpselet og ledningen borte fra varme overflater.
- Sørg for at pluggen og strømledningen ikke blir våte.
- Ikke sett inn eller trekk ut støpselet hvis du er våt på hendene.
- Ikke vri eller lag knute på kabelen, eller vikle den rundt apparatet.
- Dette apparatet er ikke beregnet for forretningsmessig bruk eller i salonger.



RESIRKULERING



For å unngå miljø- og helseproblemer på grunn av farlige stoffer, må apparater og oppladbare og ikke-oppladbare batterier markert med en av disse symbolene ikke kastes i usortert offentlig avfall. Kast alltid elektriske og elektroniske produkter og, hvis relevant, oppladbare og ikke-oppladbare batterier, på et egnet retursted for offentlig resirkulering/innsamling.

Kiitos, että valitsit tämän uuden Remington®-tuotteen. Lue ohjeet huolellisesti ja pidä ne tallessa. Poista kaikki pakkausmateriaali ennen käyttöä.

TÄRKEITÄ TURVALLISUUSOHJEITA

- Lapset joiden ikä on 8 vuotta tai yli ja henkilöt, joilla on rajoitettu fyysinen, aistinvarainen, henkinen ominaisuus tai kokemuksen ja tiedon puute saavat käyttää tätä laitetta ainoastaan, jos heitä valvotaan tai heitä on opastettu laitteen turvalliseen käyttöön ja he ymmärtävät laitteen käytössä esiintyvät vaarat. Lapset eivät saa leikkiä laitteella. Lapset eivät saa suorittaa puhdistamista ja käyttäjän huoltotoimenpiteitä ilman valvontaa.
- VAROITUS: Säilytä laite kuivana.
- Älä käytä laitetta, jos virtajohto on vaurioitunut. Uuden virtajohtoa saa kansainvälisten palvelukeskustemme kautta.
- Älä käytä muita kuin suosittelemiamme lisäosia.
- Älä käytä tätä laitetta vioittuneen tai rikkoutuneen pinsettirummun kanssa, sillä siitä saattaa aiheutua onnettomuus.
- Älä käytä laitetta, jos se on vaurioitunut tai siinä on toimintahäiriöitä.
- Laitetta ei saa koskaan jättää ilman valvontaa, jos se on kytketty virtalähteeseen, lukuun ottamatta lataamista.
- Pidä pistoke ja virtajohto etäällä kuumista pinnoista.
- Älä kytkä laitetta verkkovirtaan tai irrota sitä siitä märin käsin.
- Älä väännä tai taivuta johtoa, äläkä kierrä sitä laitteen ympärille.
- Laitetta ei ole tarkoitettu ammattikäyttöön.

FI

OSAT

- | | |
|-----------------------------------|-------------------------------------|
| 1. Pinsetit | 6. Ajopään vapautuspainike |
| 2. Ultimate muotoilupää | 7. Viimeistelypää |
| 3. Irrotettava & pestävä pää | 8. Aloe Veraa sisältävä hierontapää |
| 4. On/Off-virtakytkin -2 nopeutta | 9. Puhdistusharja (Ei kuvassa) |
| 5. Virtaliitäntä | 10. Virtajohto (Ei kuvassa) |

ALOITUSOPAS

YLEISTIETOA EPILAATTORIN KÄYTÖSTÄ

Pyörivät pinsetit tarttuvat lyhyimpiinkin karvoihin ja vetävät ne ulos juurineen. Ihokarvat kasvavat takaisin pehmeinä ja ohuina. Epilaation jälkeen ihosi on sileä ja karvaton useiden viikkojen ajan.

Jos et ole ennen käyttänyt epilaattoria tai viimeisestä epiloinnista on pitkä aika, voi kestää jonkin aikaa ennen kuin ihosi tottuu epilointiin. Alun epämiellyttävyyys vähenee huomattavasti jatkuvan käytön myötä, kun ihosi tottuu epilointiin. Epilaattorin käyttö voi aiheuttaa ihon punoitusta tai ärtymistä. Tämä on tavallinen reaktio ja häviää pian.

Ota kuitenkin yhteyttä lääkäriin, ellei ihoärsytys katoa kolmen päivän kuluessa.

Kaikki ihokarvojen poistomenetelmät, joissa karva poistetaan juurineen, voivat aiheuttaa ihokarvojen sisäänkasvua ihon ja karvojen kunnosta riippuen. Säännöllinen kuoriminen auttaa välttämään karvojen sisäänkasvua.

Joissakin tapauksissa voi syntyä ihotulehdus, jos bakteerit pääsevät ihon läpi (esim. kun laitetta liu'utetaan iholla). Ajopään huolellinen puhdistus ennen jokaista käyttökertaa minimoi tulehdusvaaran.

KÄYTTÖOHJEET

HYÖDYLLISIÄ VINKKEJÄ

- Kun käytät epilaattoria ensimmäistä kertaa, sinun kannattaa kokeilla sitä ensin pienelle alueelle tottuaksesi epilointiin.
- Ihanteellinen ihokarvojen pituus on 2-5 mm. Epilointi on tällöin helpompaa ja miellyttävämpää.
- Käy lämpimässä kylvyssä tai suihkussa ennen epilointia ja kuori ihosi poistaaksesi kuolleet ihosolut.
- Näin ihosi on pehmeämpi ja epilointi on miellyttävämpää.
- Epiloi illalla, jotta mahdollinen punehtunut iho voi rauhoittua yön yli.
- Käytön jälkeen voit käyttää ihovoidetta tai aloe-voidetta rauhoittaaksesi ihoa ja vähentääksesi ärsytystä.
- Kuori säännöllisesti epiloinnin jälkeen estääksesi karvojen sisäänkasvua.

MIKSI KUORINTA ?

Kuorinta auttaa välttämään karvojen sisäänpäin kasvua. Sisäänpäin kasvaneet karvat kihartuvat ihon sisälle, eivätkä kasva suoraan ylös kuin tavallisesti. Tuloksena on usein kivuliaita punaisia näppylöitä ja mahdollisesti tulehdus. Tuotteen mukana tulevan kuorintaharjapään käyttäminen auttaa vähentämään karvojen sisäänpäin kasvua ja tulehduksia.

KÄYTTÄMINEN

1. Kytke epilaattori haluamallesi nopeudelle:
 - LOW suositellaan hienoille karvoille.
 - HIGH suositellaan karkeille karvoille tai voimakkaammalle karvojen kasvulle.
2. Käytä toista kättä kiristämään ihoa niin, että ihokarvat nousevat pystyyn.
3. Aseta epilaattori litteästi niin, että teräskiekot ovat 90° kulmassa ja litteinä ihoa vasten. Ultimate muotoilupää varmistaa optimaalisen pinsettien toimintakulman (kuva A).
4. Liu'uta epilaattoria iholla hitaasti ja hellästi pienin pyörivin liikkein. Pyörivä liike on tehokkain menetelmä ja se vähentää karvanpoiston epämukavuutta (Kuva B).
5. Vaihtoehtoisesti voit ohjata epilaattoria hitaasti ja tasaisesti karvan kasvusuuntaa vastaan.
6. Toista jokaisella alueella, kunnes kaikki haluamasi ihokarvat on poistettu.
7. Sammuta epilaattori epiloinnin jälkeen ja laita suoja takaisin paikalleen.

KÄSIVARSIENT/SÄÄRIEN EPILOINTI

Aloita epilointi käsivarren/säären alaosaan ja siirry hitaasti ylöspäin. Epiloidaksesi kyynär-/ polvitaippeesta, pidä käsivarsi/sääri suorana ja venytä ihoa (Kuva C).

FI

KAINALOT JA BIKINIRAJA

- Ota huomioon, että nämä alueet ovat erityisen herkkiä. Herkkyys kuitenkin vähenee toistuvassa käytössä. Mukavuuden lisäämiseksi varmista, että iho on kireällä ja ihokarvat ovat ihanteellisen pitkiä (2-5 mm). Jos ihokarvojen poistosta on pidempi aika, lyhennä ihokarvoja Remington® -bikinitrimmerillä tai cosmetic trimmerillä ennen epilointia (Kuva D & E).
- On suositeltavaa käyttää alhaista nopeutta tai viimeistelypäättä herkille alueille.

KASVOJEN EPILOINTI

- Viimeistelypään käyttäminen.
- Aseta epilaattori 90° kulmaan ihoa vasten ja liikuta epilaattorin päätä pyörivin liikkein.
- HUOMAUTUS: Älä käytä kulmakarvojen poistamiseen. Pidä tuote etäällä päänahasta, kulmakarvoista ja silmäripsistä.

VIIMEISTELYPÄÄ:

- Viimeistelypää on tarkoitettu käytettäväksi pienemmillä alueille (mukaan lukien kasvat ja yksittäisissä kohdissa).
1. Varmista, että epilaattori on sammutettu.
 2. Irrota Ultimate muotoilu- tai hierontapää.
 3. Aseta viimeistelypää oikeisiin koloihin epilaattorin yläreunassa.
 4. Paina viimeistelypäättä varovasti, kunnes se "napsahtaa" paikoilleen.

ALOE VERA SISÄLTÄVÄ HIERONTAPÄÄ

- Hierontapää on suunniteltu hellävaraisempaa epilointia varten.
1. Varmista, että epilaattori on sammutettu.
 2. Irrota Ultimate muotoilu- tai viimeistelypää.
 3. Aseta hierontapää oikeisiin koloihin epilaattorin yläreunassa.

4. Paina hierontapäätä varovasti, kunnes se "napsahtaa" paikoilleen.

HUOMAUTUS

- Turvallisuuden takaamiseksi epilaattori voi hidastua tai jopa pysähtyä, jos painat sitä liian kovasti ihoa vasten.
- Älä käytä ajopäätä ärtyneellä iholla tai iholla, jolla on suonikohjuja, ihottumaa, finnejä, luomia tai haavoja ennen kuin olet keskustellut siitä lääkärin kanssa. Myös henkilöiden, joilla on heikentynyt immunitaetti esim. raskauden vuoksi tai diabetes mellitusta, hemophiliaa tai immuunikatoa sairastavien henkilöiden, tulee keskustella lääkärin kanssa ennen tuotteen käyttämistä.
- Älä anna muiden henkilöiden käyttää epilaattoriasi hygieniasyistä. Laitetta suositellaan vain yhden henkilön käyttöön.

PUHDISTUS JA HOITO

Epilaattorin pitkän eliniän takaamiseksi tulee sen pääosa puhdistaa säännöllisesti.

EPILAATTORIPÄÄN PUHDISTAMINEN JOKAISEN KÄYTÖN JÄLKEEN

- Varmista, että epilaattori on pois päältä ja irrotettu verkosta.
- Paina ajopäähän vapautuspainiketta tai -painikkeita ja avaa ajopäätä. (Kuva F).
- Käännä ajopäätä ylösalaisin.
- Epilaattoripäätä voidaan irrottaa ja puhdistaa huuhtelemalla. Optimaalinen puhdistus; harjaa karvat pinseteistä ennen huuhtelemista.

HUOMAUTUS: Älä upota kokonaan veteen. Epilaattoripäätä voidaan upottaa veteen sen jälkeen, kun se on irrotettu epilaattorin rungosta.

PÖLYN POISTAMINEN

- Poistaaksesi jäänteet teräspinseteistä kostuta vanutuppo alkoholilla.
- Pyyhi pinsettejä hellävaraisesti tupolla, kunnes kaikki karvapöly on poistettu.
- VAROITUS: Varmista, että vanutuppo ei ole litimärkä alkoholista, sillä se voi vahingoittaa epilaattoria.

KIERRÄTYS



Jotta vältettäisiin vaarallisista aineista ympäristölle ja terveydelle koituvat haitat, näillä symboleilla varustettuja laitteita sekä ladattavia ja kertakäyttöisiä paristoja ei saa hävittää lajittelemattomana sekajätteenä. Hävitä sähkö- ja elektroniikkatuotteet sekä, mikäli sovellettavissa, ladattavat ja kertakäyttöiset paristot asianmukaiseen viralliseen kierrätys-/keräilypisteeseen.

Obrigado por adquirir este novo produto Remington®. Leia o manual de instruções e conserve-o em lugar seguro. Retire todo o material de embalagem antes do uso.

MEDIDAS DE PRECAUÇÃO IMPORTANTES

- Este aparelho pode ser utilizado por crianças a partir dos 8 anos inclusive e pessoas com capacidades físicas, sensoriais e mentais reduzidas ou pessoas com falta de experiência e conhecimento desde que instruídas/ supervisionadas e que compreendam os riscos envolvidos. As crianças não devem brincar com o aparelho. A limpeza e manutenção do aparelho não deverão ser levadas a cabo por crianças a não ser que tenham mais de 8 anos e sob supervisão. Mantenha o aparelho e o cabo afastados de crianças menores de 8 anos de idade.
- AVISO: mantenha o aparelho seco.
- Não utilize o produto com o cabo danificado. Pode obter uma substituição através dos nossos Centros de Assistência Internacionais.
- Não utilize peças que não recomendadas pela nossa empresa.
- Não utilize este aparelho com um cilindro de pinças danificado, pois podem ocorrer ferimentos.
- Não utilize o aparelho se estiver danificado ou defeituoso.
- Um aparelho não deve ser deixado sem vigilância enquanto ligado à corrente elétrica, exceto durante o carregamento.
- Mantenha a ficha e o cabo de alimentação afastados de superfícies aquecidas.
- Não ligue nem desligue o aparelho da corrente elétrica com as mãos molhadas.
- Não torça, dobre ou enrole o cabo à volta do aparelho.
- Este aparelho não é para utilização comercial ou em cabeleireiros.

PT

COMPONENTES

- | | |
|-----------------------------------|--|
| 1. Pinças | 6. Botão de libertação da cabeça |
| 2. Acessório de contorno perfeito | 7. Acessório minucioso |
| 3. Cabeça lavável e removível | 8. Acessório de massagem com aloé vera |
| 4. Botão on/off; 2 velocidades | 9. Escova de limpeza (não mostrado) |
| 5. Entrada de alimentação | 10. Cabo de alimentação (não mostrado) |

COMO COMEÇAR

INFORMAÇÃO GERAL SOBRE A DEPILADORA

As pinças rotativas capturam até os pelos curtos e removem-nos a partir da raiz. Ithokarvat kasvavat takaisin pehmeinä ja ohuina. Epilaation jälkeen ihosi on sileä ja karvaton useiden viikkojen ajan.

Jos et ole ennen käyttänyt epilaattoria tai viimeisestä epiloinnista on pitkä aika, voi kestää jonkin aikaa ennen kuin ihosi tottuu epilointiin. Alun epämiellyttävyys vähenee huomattavasti jatkuvan käytön myötä, kun ihosi tottuu epilointiin. Epilaattorin käyttö voi aiheuttaa ihon punoitusta tai ärtymistä. Tämä on tavallinen reaktio ja häviää pian. Ota kuitenkin yhteyttä lääkäriin, ellei ihoärsytys katoa kolmen päivän kuluessa.

Kaikki ithokarvojen poistomenetelmät, joissa karva poistetaan juurineen, voivat aiheuttaa ithokarvojen sisäänkasvua ihon ja karvojen kunnosta riippuen. Säännöllinen kuoriminen auttaa välttämään karvojen sisäänkasvua.

Joissakin tapauksissa voi syntyä ihotulehdus, jos bakteerit pääsevät ihon läpi (esim. kun laitetta liu'utetaan iholla). Ajopään huolellinen puhdistus ennen jokaista käyttökertaa minimoi tulehdusvaaran.

INSTRUÇÕES DE UTILIZAÇÃO

ALGUMAS DICAS ÚTEIS

- Ao utilizar a depiladora pela primeira vez, deverá testá-la numa pequena área da pele para se habituar ao processo de depilação.
- O comprimento óptimo para remoção do pêlo é entre 2-5mm. A depilação torna-se mais fácil e mais confortável.
- Tome um banho quente antes da depilação e faça uma esfoliação para remover as células mortas da pele. Desta forma, a sua pele vai se tornar mais suave e o processo de depilação menos desconfortável.
- Depile-se ao fim do dia para que uma possível vermelhidão da pele possa desaparecer durante a noite.
- Após a utilização, aplique um creme corporal ou loção de aloé para suavizar a pele e reduzir a irritação.
- Esfolie a pele regularmente após a depilação para evitar o crescimento do pêlo para o interior.

PORQUÊ EXFOLIAR?

Esfoliação previne o crescimento do pêlo para o interior. Esse crescimento do pêlo acontece quando o pêlo está preso debaixo da pele e não consegue crescer normalmente para fora. Resulta num pontinho vermelho frequentemente dolorido e possíveis infecções. A utilização da cabeça da escova de esfoliação fornecida com este produto ajudará a reduzir o aparecimento de pelos encravados ou infeções.

UTILIZAÇÃO

1. Ligue a depiladora na velocidade desejada:
 - BAIXA para pêlos finos.
 - ALTA para pêlos espessos ou abundantes.
2. Com a mão que estiver livre, estique a pele para que os pêlos fiquem na vertical.
3. Posicione horizontalmente a depiladora de forma que as pinças estejam num ângulo de 90° em relação à pele. O acessório de contorno perfeito garante um ângulo perfeito das pinças (fig. A).
4. Com pequenos movimentos circulares, faça deslizar lenta e suavemente a depiladora pela pele. Este movimento circular é o método mais eficaz e torna o processo menos desconfortável (Diagrama B).
5. Como alternativa, poderá guiar a depiladora num movimento lento e contínuo contra o sentido de crescimento do pêlo.
6. Repita em cada área até que seja removido todo o pêlo pretendido.
7. Após a depilação, desligue a depiladora.

DEPILAÇÃO DE BRAÇOS/PERNAS

Comece a depilação na parte inferior do braço/perna e desloque-se lentamente para cima. Para depillar atrás do cotovelo/joelho, mantenha o braço/perna direitos para que a pele fique esticada (Diagrama C).

PT

AXILAS E BIQUÍNI

- Alertamos para o facto de estas partes serem especialmente sensíveis. No entanto, após utilizações repetidas, esta sensibilidade será reduzida. Para um maior conforto, assegure-se de que a pele está esticada e que o pêlo possui um comprimento óptimo entre 2-5 mm. Se tiver já passado algum tempo desde a última vez que removeu pêlos, antes da depilação apare os pêlos com o aparador biquíni ou cosmética Remington® (Diagrama D & E).
- Recomenda-se usar a velocidade BAIXA ou o acessório minucioso para estas áreas sensíveis.

DEPILAÇÃO FACIAL:

- Utilize o acessório minucioso.
- Posicione a depiladora na pele a um ângulo de 90° e deslize a cabeça da mesma em movimentos circulares.
- NOTA: Não utilize para remover pêlos das sobrancelhas.
- Mantenha o produto afastado dos cabelos do couro cabeludo, dos pêlos das sobrancelhas e pestanas.

ACESSÓRIO MINUCIOSO:

- O acessório minucioso foi concebido para áreas pequenas (incluindo o rosto) e tratamentos localizados.
1. Certifique-se de que a depiladora está desligada.
 2. Remova o acessório de contorno perfeito ou de massagem.
 3. Coloque o acessório minucioso nas ranhuras apropriadas no topo da depiladora.

4. Pressione gentilmente o acessório minucioso até encaixar e ouvir um estalido.

ACESSÓRIO DE MASSAGEM COM ALOÉ VERA

- O acessório de massagem foi concebido para uma depilação mais gentil.
1. Certifique-se de que a depiladora está desligada.
 2. Remova o acessório de contorno perfeito ou minucioso.
 3. Coloque o acessório de massagem nas ranhuras apropriadas no topo da depiladora.
 4. Pressione gentilmente o acessório de massagem até encaixar e ouvir um estalido.

CUIDADO

- Para sua proteção, a depiladora pode ficar mais lenta ou mesmo parar se for pressionada com demasiada firmeza contra a pele.
- Não utilize a cabeça de depilação sobre pele irritada ou pele com veias varicosas, irritações, sinais, verrugas ou feridas sem consultar previamente um médico. As pessoas com uma resposta imune reduzida, o que acontece por exemplo durante a gravidez, ou pessoas que sofram de diabetes mellitus, hemofilia ou imunodeficiência devem também consultar um médico antes de utilizar este produto.
- Por razões de higiene, não permita que outra pessoa utilize a sua depiladora. Recomenda-se a sua utilização apenas por uma pessoa.

LIMPEZA E MANUTENÇÃO

Para assegurar um desempenho duradouro da sua depiladora, limpe regularmente o conjunto de cabeças.

LIMPAR A CABEÇA DE DEPILAÇÃO APÓS CADA UTILIZAÇÃO:

- Assegure-se de que a depiladora está desligada e a respectiva ficha retirada da tomada de alimentação.
- Prima o botão de libertação da cabeça e abra o conjunto de cabeças. (Diagrama F).
- Vire o conjunto de cabeças ao contrário.
- A cabeça da depiladora pode ser removida e lavada com água. Para obter o melhor nível de limpeza, remova os pelos das pinças com a escova antes de enxaguar (fig. G).

NOTA: Não submergir completamente em água. A cabeça de corte pode ser submersa após ter sido removida do corpo da depiladora.

PARA RETIRAR RESÍDUOS:

- Para retirar resíduos das pinças de aço inoxidável, humedeça um cotonete com álcool.
- Percorra suavemente as pinças com o cotonete até os resíduos terem sido removidos.
- CUIDADO: Certifique-se de que o cotonete não está encharcado em álcool, caso contrário poderá danificar a depiladora.

RECICLAGEM



Para evitar problemas ambientais e de saúde devido a substâncias perigosas, os aparelhos e baterias recarregáveis e não recarregáveis com um destes símbolos não deverão ser eliminados com o lixo doméstico normal. Elimine sempre os produtos elétricos e eletrônicos e, quando aplicável, as baterias recarregáveis e não recarregáveis, no ponto de reciclagem/recolha oficial apropriado.

Ďakujeme, že ste si kúpili nový výrobok značky Remington®. Prosíme Vás, aby ste si pozorne prečítali tento návod a odložili ho na bezpečné miesto. Pred použitím odstráňte všetky obaly.

DÔLEŽITÉ BEZPEČNOSTNÉ OPATRENIA

- Používanie, čistenie alebo údržba prístroja deťmi staršími ako 8 rokov alebo kýmkoľvek s nedostatočnými vedomosťami, skúsenosťami alebo zníženými fyzickými, zmyslovými alebo mentálnymi schopnosťami by malo prebiehať iba po získaní primeraného poučenia a pod primeraným dozorom zodpovednej dospeléj osoby, aby bola zaistená bezpečnosť a boli brané na vedomie s tým spojené riziká, ktorým je potrebné sa vyhnúť. Deti sa nesmú hrať so spotrebičom. Spotrebič, vrátane kábla, nesmú používať, hrať sa s ním, čistiť alebo udržiavať osoby mladšie ako 8 rokov a mal by byť vždy uložený mimo ich dosah.
- **UPOZORNENIE** Prístroj udržiavajte suchý.
- Nepoužívajte výrobok s poškodeným elektrickým káblom. Náhradný kábel je možné získať prostredníctvom našich medzinárodných servisných stredísk.
- Nepoužívajte iné ako nami dodávané nadstavce.
- Nepoužívajte tento prístroj s poškodenou alebo pokazenou hlavou s pinzetami mohli by ste si spôsobiť poranenie.
- Prístroj nepoužívajte, ak je poškodený alebo nefunguje správne.
- Prístroj by nikdy nemal zostať bez dozoru, keď je zapojený do elektrickej siete, okrem nabíjania.
- Elektrickú zástrčku a kábel nenechávajte v blízkosti horúcich povrchov.
- Nezapájajte a neodpájajte prístroj z a do elektrickej siete mokrymi rukami.
- Kábel nestáčajte ani nekrčte, a neobtáčajte ho okolo prístroja.
- Tento prístroj nie je určený na komerčné používanie alebo používanie v kaderníctvach..

SÚČASTI

- | | |
|------------------------------------|-------------------------------------|
| 1. Pinzeta | 6. Tlačidlo na uvoľnenie hlavy |
| 2. Nadstavec na definitívne obrysy | 7. Nadstavec na detailnú epiláciu |
| 3. Odnímateľná a umývateľná hlava | 8. Masážny nadstavec s aloe vera |
| 4. Tlačidlo ON/OFF - 2 rýchlosti | 9. Čistiaca kefka (bez vyobrazenia) |
| 5. Prívod elektrického prúdu | 10. Sieťový kábel (bez vyobrazenia) |

ZAČÍNAME

VŠEOBECNÉ INFORMÁCIE O EPILÁCII

Rotujúce pinzety zachytia aj krátke chĺpky a vytiahnu ich s korenkom. Nové chĺpky sú potom jemné a tenké. Epilácia zanecháva vašu pokožku jemnú a bez chĺpkov niekoľko týždňov.

Ak ste ešte nikdy nepoužili epilátor alebo ste si dlhú dobu neodstraňovali chĺpky, pravdepodobne chvíľu potrvá, kým si vaša pokožka na epiláciu zvykne. Mierna bolesť, ktorú pocítite pri prvom použití, sa značne zníži opakovaným používaním, keďže pokožka sa prispôsobuje procesu. Používanie epilátora môže spôsobiť sčervenanie alebo podráždenie pokožky. Je to bežná reakcia, ktorá sa rýchlo stratí. Ak však podráždenie nezmizne do troch dní, mali by ste sa poradiť s lekárom.

Všetky metódy hlbokého odstraňovania chĺpkov môžu viesť k vrastaniu chĺpkov do pokožky, čo ale závisí od stavu pokožky a chĺpkov. Pravidelná exfoliácia pomáha predchádzať vrastaniu chĺpkov do pokožky.

V niektorých prípadoch, keď sa baktérie dostanú do pokožky, môže dôjsť k jej zapáleniu (napríklad pri kĺzaní prístroja po pokožke). Dôkladné vyčistenie epiláčnej hlavy pred každým použitím minimalizuje takéto riziko infekcie.

NÁVOD NA POUŽÍVANIE

NIEKOĽKO UŽITOČNÝCH RÁD

- Pred prvým použitím epilátora si ho najprv vyskúšajte na malej ploche, aby ste si zvykli na proces epilácie.
- Optimálna dĺžka odstraňovaných chĺpkov je 2 – 5 mm. Vtedy je epilácia jednoduchšia a príjemnejšia.
- Pred epiláciou si dajte teplý kúpeľ alebo sprchu a urobte exfoliáciu, aby ste odstránili odumreté kožné bunky. Otvorí to vaše póry, vaša pokožka bude poddajnejšia a proces epilácie nebude až taký nepríjemný.
- Epiláciu vykonávajte večer, aby prípadné sčervenanie mohlo počas noci zmiznúť.
- Po epilácii môžete použiť telový krém alebo mlieko s aloe, aby ste pokožku upokojili a znížili jej podráždenie.
- Po epilácii vykonávajte pravidelnú exfoliáciu, aby ste predišli vrastaniu chĺpkov do pokožky.

PREČO ODSTRAŇOVAŤ ODUMRETÉ BUNKY POKOŽKY?

Exfoliácia zabráňuje vrastaniu chĺpkov do pokožky. Dochádza k tomu, keď sa rastúce chĺpky skrúčia pod pokožkou namiesto toho, aby rástli smerom von. Často to spôsobuje bolestivý červený opuch a prípadne infekciu. Používanie hlavy s peelingovou kefkou, ktorá je súčasťou balenia tohto výrobku, prispeje k redukcii zarastania chĺpkov alebo infekcií.

POUŽÍVANIE

1. Zapnite epilátor na požadovanú rýchlosť:
 - LOW – NÍZKA sa doporučuje na jemné chĺpky.
 - HIGH – VYSOKÁ sa doporučuje na silnejšie chĺpky alebo miesta s väčším ochlpením.
2. Voľnou rukou napnite pokožku, aby sa chĺpky vzpriamili.
3. Epilátor držte v kolmej pozícii, aby nerezové disky priliehali na pokožku a zvierali s ňou 90° uhol. Nadstavec na definitívne obrysy zabezpečí optimálny uhol na trhanie chĺpkov (Obr. A).
4. Malými krúživými pohybmi pomaly a opatrne posúvajte epilátor po pokožke. Je to najúčinnjší spôsob, ktorý okrem toho zmierňuje nepríjemný pocit pri epilácii (Obrázok B).
5. Alternatívou je pomalý a plynulý pohyb epilátora proti smeru rastu chĺpkov.
6. Postup opakujte po celej ploche, kým z nej neodstránite všetky nežiadúce chĺpky.
7. Po epilácii prístroj vypnite a nasadte ochranný kryt.

EPILÁCIA RÚK/NÔH

Začnite na dolnej časti ruky/nohy a pomaly postupujte vyššie. Keď odstraňujete chĺpky na lakti alebo za kolenom, narovnajzte ruku/nohu, aby sa pokožka napla (Obrázok C).

PODPAZUŠIE A OBLASŤ BIKÍN

- Nezabúdajte, že tieto oblasti sú obzvlášť citlivé. Opakované používanie však túto citlivosť znižuje. Kvôli príjemnejšej epilácii sa uistite, že pokožka je napnutá a že chĺpky majú optimálnu dĺžku 2 – 5 mm. Ak ste chĺpky neodstraňovali dlhšiu dobu, pred epiláciou ich zastrihnite zastrihávačom Remington®, určeným špeciálne pre oblasť bikín alebo kozmetickým zastrihávačom Remington® (Obrázok D a E).
- Odporúčame zastrihávať s nastavením na nízku rýchlosť alebo na citlivé oblasti použiť nadstavec na detailnú epiláciu.

EPILÁCIA TVÁRE:

- Použite nadstavec na detailnú epiláciu.
- Priložte epilátor k pokožke pod 90° uhlom a hlavou epilátora robte krúživé pohyby.
- POZNÁMKA: Prístroj nepoužívajte na odstraňovanie chĺpkov z obočia.
- Prístroj nepoužívajte v blízkosti vlasov, obočia a rias.

EXFOLIAČNÁ RUKAVICA:

- Exfoliačnú rukavicu používajte pri kúpeli alebo v sprche na odstraňovanie odumretých buniek z povrchu pokožky a ako prevenciu zarastania chĺpkov.
1. Rukavicu a pokožku navlhčite teplou vodou.
 2. Odoberte nadstavec na definitívne obrysy alebo masážny nadstavec.

3. Pri jemnom tlaku masírujte pokožku malými krúživými pohybmi.
4. Vyhnite sa citlivým oblastiam, ako napríklad okoliu očí.

NADSTAVEC NA DETAILNÚ EPILÁCIU:

- Nadstavec na detailnú epiláciu je určený na malé plochy (vrátane tváre) a epiláciu jednotlivých miest.
1. Skontrolujte, či je epilátor vypnutý.
 2. Odoberte nadstavec na definitívne obrysy alebo nadstavec na detailnú epiláciu.
 3. Vložte nadstavec na detaily do príslušných otvorov na vrchnej časti epilátora.
 4. Jemne zatlačte nadstavec na detaily na miesto, až kým nezacvakne.

MASÁŽNY NADSTAVEC S ALOE VERA

- Masážny nadstavec s aloe vera je určený na jemnejšu epiláciu.
1. Skontrolujte, či je epilátor vypnutý.
 2. Zložte nadstavec Perfect Angle alebo nadstavec na detailnú epiláciu.
 3. Vložte masážny nadstavec do príslušných otvorov na vrchnej časti epilátora.
 4. Jemne zatlačte masážny nadstavec na miesto, až kým nezacvakne.

UPOZORNENIE

- Chod epilátora sa môže pre vašu ochranu spomaliť alebo aj zastaviť, ak ho príliš silno pritlačíte k pokožke.
- Nepoužívajte epilačnú hlavu na podráždenú pokožku alebo pokožku s kŕčovými žilami, vyrážkami, bradavicami, materinskými znamienkami alebo ranami bez toho, aby ste sa poradili s lekárom. Ľudia so zníženou imunitou (napríklad tehotné ženy alebo ľudia trpiaci na cukrovku, hemofiliu alebo deficitnú tvorbu protilátok, by sa tiež mali poradiť s lekárom pred používaním tohto výrobku.
- Z hygienických dôvodov nepožičiavajte svoj epilátor inej osobe. Odporúča sa na používanie len jednou osobou.

SK

ČISTENIE A ÚDRŽBA

Aby ste zabezpečili dlhodobú funkčnosť epilátora, pravidelne čistite celú epilačnú hlavu.

ČISTENIE EPILAČNEJ HLAVY PO KAŽDOM POUŽITÍ

- Uistite sa, že epilátor je vypnutý a odpojený z elektrickej siete.
- Stlačte tlačidlo na uvoľnenie hlavy a po jej odpojení ju otvorte. (Obrázok F).
- Obráťte hlavu opačne.
- Hlava epilátora sa dá na účely čistenia vybrať a opláchnuť. Na optimálne vyčistenie odstráňte pred opláchnutím z pinziet chlípky kefkou (Obrázok G).

POZN.: Neponárajte celý prístroj do vody. Hlavu epilátora je možné opláchnuť pod vodou po vybratí z prístroja.

ODSTRÁNENIE ZVÝŠKOV

- Na odstránenie zvyškov z nerezových pinziet navlhčite vatový tyčinku v alkohole.
- Jemne prejdite tyčinkou po pinzetách, kým sa zvyšky neodstránia.

- **UPOZORNENIE:** Uistite sa, že vatová tyčinka nie je presiaknutá alkoholom, pretože by to mohlo poškodiť epilátor.

RECYKLÁCIA



Aby sme sa vyhli environmentálnym a zdravotným problémom vyplývajúcim z nebezpečných látok, prístroje a nabíjateľné a nenabíjateľné batérie označené niektorým z týchto symbolov nesmú byť vyhadzované do netriedeného komunálneho odpadu. Vždy odovzdávajte elektrické a elektronické výrobky a tam, kde je to možné, aj nabíjateľné a nenabíjateľné batérie, na k tomu určených oficiálnych recyklačných/zberných miestach.

Děkujeme, že jste si zakoupili nový výrobek značky Remington®. Přečtěte si prosím pozorně návod a uložte ho na bezpečné místo. Před použitím odstraňte veškeré obaly.

DŮLEŽITÁ BEZPEČNOSTNÍ OPATŘENÍ

- Tento přístroj mohou používat děti ve věku od 8 let a osoby se sníženými fyzickými, senzorickými či mentálními schopnostmi nebo osoby, které výrobek nikdy nepoužívaly nebo jej neznají, pokud tak činí pod dozorem/byly poučeny a rozumí souvisejícím rizikům. S přístrojem si nesmějí hrát děti. Děti nesmějí provádět čištění a běžnou údržbu, pokud nedosáhly věku alespoň 8 let a nejsou-li pod dozorem. Přístroj i kabel uchovávejte mimo dosah dětí mladších 8 let.
- UPOZORNĚNÍ: Udržujte přístroj v suchu.
- Výrobek nepoužívejte, pokud je šňůra poškozená. Výměnu lze zajistit prostřednictvím našich mezinárodních servisních center.
- Nepoužívejte jiné nástavce než ty, které vám dodáme my.
- Strojek nepoužívejte, pokud je trhací hlava poškozena či rozbitá – mohly byste sispůsobit zranění.
- Přístroj nepoužívejte, pokud je poškozen či pokud nefunguje správně.
- Žádný přístroj se nesmí nechávat bez dozoru pokud je zapojen do sítě, s výjimkou nabíjení.
- Napájecí šňůru a zástrčku chraňte před stykem s horkými povrchy.
- Přístroj nezapojujte ani nevypojujte mokřma rukama.
- Dávejte pozor, aby se kabel nezkroutil či nezaúzloval, a neomotávejte ho kolem strojku.
- Tento přístroj není určen pro komerční nebo salónní použití.



SOUČÁSTI

- | | |
|---|--------------------------------------|
| 1. Pinzeta | 6. Tlačítko k uvolnění hlavy |
| 2. Nejmodernější nástavec kopírující kontury těla | 7. Nástavec pro detailní epilaci |
| 3. Snímatelná a omyvatelná hlava | 8. Masážní nástavec s alo vera |
| 4. Tlačítko VYPNUTO/ZAPNUTO - 2 teploty | 9. Čisticí kartáček (Není zobrazeno) |
| 5. Napájecí vstup | 10. Přívodní šňůra (Není zobrazeno) |

ZAČÍNÁME

OBECNÉ INFORMACE O EPILACI

Rotující pinzety zachytávají i velmi krátké chloupky a vytrhávají je u kořínků. Odrastající vlasy są měkkie i slabé. Díky depilaci Tvoje skóra pozostane gładka i pozbawiona zbędnego owłosienia przez kilka tygodni.

Jeśli nigdy przedtem nie używałaś depilatora lub nie wykonywałaś zabiegu depilacji przez dłuższy czas, Twoja skóra może potrzebować pewnego okresu czasu, aby się przyzwyczała.

Dyskomfort odczuwany podczas pierwszego użycia ulega znacznemu zmniejszeniu przy ponownym użyciu, ponieważ skóra przyzwycza się do tego zabiegu.

Używanie depilatora może powodować zaczerwienienie lub podrażnienie skóry. Jest to normalna reakcja, która szybko zaniknie. Jednakże jeśli podrażnienie nie ustąpi w ciągu trzech dni, należy skontaktować się z lekarzem.

Wszystkie metody usuwania owłosienia wraz z cebulką mogą powodować wrastanie włosów pod skórę w zależności od stanu skóry i włosów. Regularny peeling zapobiega wrastaniu włosów pod skórę.

W niektórych przypadkach może się pojawić stan zapalny skóry, gdy bakterie przedostaną się do skóry (np. gdy urządzenie zsunie się po skórze). Każdorazowe mycie głowicy depilującej przed użyciem pozwoli na zminimalizowanie ryzyka infekcji.

NÁVOD K POUŽITÍ

NĚKOLIK UŽITEČNÝCH RAD

- Používáte-li epilátor poprvé, je nejlepší ho vyzkoušet na malé ploše, abyste si zvykla na proces epilace.
- Optimální délka pro odstraňování chloupků je mezi 2-5 mm. Epilace je pak snadnější a pohodlnější.
- Před epilací si dejte horkou koupel nebo sprchu a exfoliací odstraňte odumřelé kožní buňky. Pokožka bude poddajnější a proces epilace tudíž méně nepříjemný.
- Epilaci provádějte večer, aby mohlo případné zarudnutí přes noc zmizet.
- Po použití můžete pomoci tělového krému nebo přípravku obsahujícího aloe zklidnit pokožku a zmírnit podráždění.
- Po epilaci pravidelně provádějte exfoliaci (peeling), abyste zabránila zarůstání chloupků.

PROČ PROVÁDĚT PEELING ?

Peeling (exfoliace) zabraňuje zarůstání chloupků. Zarostlé chloupky poznáte tak, že rostou pod povrchem pokožky místo toho, aby vyrůstaly ven, tak jak by měly. Výsledkem je často bolestivý červený pupínek a možná infekce. Díky peelingové kartáčové hlavě, která je součástí tohoto přístroje, budete mít méně zarostlých chloupků a infekcí.

POUŽITÍ

1. Epilátor zapněte a nastavte požadovanou rychlost:
 - LOW (nízká) se doporučuje na jemné chloupky.
 - HIGH (vysoká) se doporučuje na hrubé chloupky či místa s větším porostem chloupků.
2. Volnou rukou napínejte pokožku, aby byly chloupky vzpřímené.
3. Umístěte epilátor tak, aby nerezové kotouče byly v úhlu 90° a těsně u pokožky. Nejmodernější nástavec kopírující kontury těla zajišťuje optimální úhel pro epilaci (Obr. A).
4. Krátkými krouživými pohyby pomalu a jemně pohybujte epilátorem po pokožce. Krouživý pohyb je neúčinnější způsob a proces je i méně nepříjemný (Obrázek B).
5. Případně můžete epilátor vést pomalým, plynulým pohybem proti směru růstu chloupků.
6. Postup opakujte v každé oblasti, dokud nebudou odstraněny všechny nežádoucí chloupky.
7. Po epilaci strojek vypněte a nasadte ochrannou krytku.

EPILACE RUKOU A NOHOU

S epilací začnete v dolní části ruky resp. nohy a postupujete pomalu nahoru.

Chcete-li epilovat v lokti nebo pod kolenem, držte ruku (nohu) rovně, aby se kůže naplnula (Obrázek C).

PODPAŽÍ A INTIMNÍ OBLASTI

- Mějte na paměti, že tyto oblasti jsou zvláště citlivé. Po opakovaném použití se ovšem jejich citlivost snižuje. Pro lepší pohodlí se ujistěte, že kůži držíte napnutou a chloupky mají optimální délku 2-5 mm. Pokud jste chloupky už delší dobu neodstraňovala, zkrátte je před epilací pomocí zastříhovače Remington® bikini trimmer nebo soupravy pro péči o tělo kosmetickým zastříhovačem (Obrázek D & E).
- Pro citlivé oblasti doporučujeme použít nízkou rychlost.

EPILACE OBLIČEJE:

- Použijte nástavec pro detailní epilaci.
- Epilátor na kůži přiložte pod 90° úhlem a hlavou epilátoru provádějte krouživé pohyby.
- **POZNÁMKA:** Strojek nepoužívejte pro odstraňování chloupků z obočí.
- Strojek nepoužívejte v blízkosti vlasů, obočí a řas.

NÁSTAVEC PRO DETAILNÍ EPILACI:

- Nástavec pro detailní epilaci je určen pro malé plochy (včetně obličeje) a epilaci jednotlivých míst.
1. Ujistěte se, že je epilátor vypnutý.
 2. Sejměte nejmodernější nástavec kopírující kontury těla nebo masážní nástavec.
 3. Navakněte do příslušných západek na horní části epilátoru nástavec pro detailní epilaci.
 4. Lehce nástavec pro detailní epilaci zatlačte na místo – dokud neuslyšíte cvaknutí.

MASÁŽNÍ NÁSTAVEC S ALOE VERA

- Masážní nástavec je navržen pro jemnější epilaci.
- 1. Ujistěte se, že je epilátor vypnutý.
- 2. Sejměte nejmodernější nástavec kopírující kontury těla nebo nástavec pro detailní epilaci.
- 3. Umístěte masážní nástavec do příslušných západek na horní části epilátoru.
- 4. Lehce masážní nástavec zatlačte na místo – dokud neuslyšíte cvaknutí.

UPOZORNĚNÍ

- Kvůli vaší ochraně se může epilátor zpomalit nebo dokonce vypnout, pokud ho k pokožce přitlačíte moc silně.
- Epilační hlavu nepoužívejte na podrážděnou pokožku nebo pokožku s křečovými žilami, vyrážkou, akné, mateřskými znaménky nebo poraněními bez předchozí porady s lékařem. Osoby se sníženou imunitní reakcí, např. během těhotenství, nebo lidé trpící cukrovkou (diabetes mellitus), hemofilii nebo nedostatečnou imunitou, by se před použitím výrobku měli rovněž poradit s lékařem.
- Z hygienických důvodů svůj epilátor nepůjčujte. Doporučujeme, aby byl používán jen jednou osobou.

ČISTĚNÍ A ÚDRŽBA

K zajištění dlouhotrvající funkčnosti epilátoru pravidelně čistěte epilační hlavu.

ČISTĚNÍ EPILAČNÍ HLAVY PO KAŽDÉM POUŽITÍ

- Ujistěte se, že je epilátor vypnutý a odpojený ze sítě.
- Stisknutím tlačítka/tlačítek pro uvolnění hlavy otevřete blok hlavy. (Obrázek F).
- Otočte blok hlavy vzhůru nohama.
- Epilační hlavu lze z přístroje sejmut a propláchnout. Pokud chcete strojek dokonale vyčistit, před propláchnutím napřed vymeťte chloupky z pinzet (Obr. G).

POZNÁMKA: Neponořujte strojek do vody. Epilační hlavu do vody ponořit lze, ale až po jejím sejmutí z těla strojku.

ODSTRANĚNÍ ZBYTKŮ NEČISTOT

- Chcete-li z nerezových pinzet odstranit zbytky nečistot, namočte tampón do alkoholu.
- Jemně tampónem přejíždějte po pinzetách, dokud se zbytky neodstraní.
- POZOR: Ujistěte se, že čisticí tampón není alkoholem promočený, protože to by mohlo epilátor poškodit.

RECYKLACE



Aby nedocházelo k ničení životního prostředí a zdraví kvůli obsaženým nebezpečným látkám, přístroje a dobíjecí i nedobíjecí baterie označené jedním z těchto symbolů nesmějí být vyhazovány do smíšeného komunálního odpadu. Elektrické a elektronické výrobky, a pokud to přísluší, i dobíjecí i nedobíjecí baterie, vždy likvidujte na oficiálním recyklačním/sběrném místě.

Dziękujemy za zakup nowego produktu Remington®. Przed użyciem zapoznaj się uważnie z instrukcją obsługi i zachowaj ją na przyszłość. Przed użyciem wyjmij z opakowania.

WAŻNE WSKAZÓWKI DOTYCZĄCE BEZPIECZEŃSTWA

- Niniejszy sprzęt nie jest przeznaczony do użytkowania przez osoby (w tym dzieci) o ograniczonej zdolności fizycznej, czuciowej lub psychicznej lub osoby nie mające doświadczenia lub znajomości sprzętu, chyba że odbywa się to pod nadzorem lub zgodnie z instrukcją użytkowania sprzętu, przekazanej przez osoby odpowiadające za ich bezpieczeństwo. Należy zwracać uwagę na dzieci, aby nie bawiły się sprzętem.
- **OSTRZEŻENIE:** Przechowuj urządzenie w stanie suchym.
- Nie używaj urządzenia, jeśli przewód jest uszkodzony. Wymiany można dokonać w naszych centrach usług międzynarodowych.
- Nie należy używać nakładek innych niż te, które dostarczamy.
- Nie wolno używać urządzenia, jeżeli obudowa pęsety jest uszkodzona lub pęknięta. Użycie wadliwego produktu grozi zranieniem.
- Nie używaj urządzenia, jeśli jest uszkodzone lub działa wadliwie.
- Urządzenia podłączonego do gniazda zasilania nie można pozostawiać bez opieki, z wyjątkiem sytuacji ładowania.
- Wtyczkę i przewód zasilający należy trzymać z dala od gorących powierzchni.
- Nie podłączaj lub odłączaj urządzenia mokrymi rękami.
- Nie obracaj, nie zginaj przewodu zasilającego, ani nie owijaj go wokół urządzenia.
- Urządzenie nie jest przeznaczone do użytku zarobkowego czy też zastosowania w salonach fryzjerskich.

CZĘŚCI

- | | |
|---|---|
| 1. Pinceta | 6. Przycisk zwalniania głowicy |
| 2. Nasadka konturująca | 7. Nasadka do depilacji wrażliwych miejsc |
| 3. Zdejmowana głowica, którą można myć | 8. Nasadka masująca z aloesem |
| 4. Wyłącznik On/Off - 2 poziomy prędkości | 9. Szczoteczka czyszcząca (Nie pokazano) |
| 5. Wejście zasilania | 10. Przewód zasilający (Nie pokazano) |

PIERWSZE KROKI

OGÓLNE INFORMACJE DOTYCZĄCE DEPILACJI

Obrotowe pęsety wychwytyją nawet krótkie włoski i wyciągają je wraz z cebulkami. Odrastające włosy są miękkie i słabe. Dzięki depilacji Twoja skóra pozostanie gładka i pozbawiona zbędnego owłosienia przez kilka tygodni.

Jeśli nigdy przedtem nie używałaś depilatora lub nie wykonywałaś zabiegu depilacji przez dłuższy czas, Twoja skóra może potrzebować pewnego okresu czasu, aby się przyzwyczaić. Dyskomfort odczuwany podczas pierwszego użycia ulega znacznemu zmniejszeniu przy ponownym użyciu, ponieważ skóra przyzwyczaja się do tego zabiegu.

Używanie depilatora może powodować zaczerwienienie lub podrażnienie skóry. Jest to normalna reakcja, która szybko zaniknie. Jednakże jeśli podrażnienie nie ustąpi w ciągu trzech dni, należy skontaktować się z lekarzem.

Wszystkie metody usuwania owłosienia wraz z cebulką mogą powodować wrastanie włosów pod skórę w zależności od stanu skóry i włosów. Regularny peeling zapobiega wrastaniu włosów pod skórę.

W niektórych przypadkach może się pojawić stan zapalny skóry, gdy bakterie przedostaną się do skóry (np. gdy urządzenie zsunie się po skórze). Każdorazowe mycie głowicy depilującej przed użyciem pozwoli na zminimalizowanie ryzyka infekcji.

INSTRUKCJA OBSŁUGI

KILKA UŻYTECZNYCH PORAD

- Gdy używasz depilatora po raz pierwszy, najlepiej wypróbuj urządzenie na małej powierzchni, tak aby przyzwyczaić się do zabiegu depilacji.
- Optymalna długość włosów do depilacji to około 2-5 mm. Depilacja jest wtedy znacznie łatwiejsza.
- Przed zabiegiem depilacji najlepiej wziąć ciepłą kąpiel lub prysznic i wykonać zapieg peelingu aby usunąć martwy naskórek. To spowoduje, że skóra będzie bardziej elastyczna a sam zabieg depilacji mniej nieprzyjemny.
- Wykonuj zabieg depilacji wieczorem, tak aby wszelkie potencjalne zaczerwienienia zanikły w ciągu nocy.
- Po użyciu depilatora możesz zastosować krem do ciała lub balsam aloesowy, aby złagodzić ewentualne podrażnienia na skórze.
- Systematycznie wykonuj peeling po depilacji, aby uniknąć wrastających włosków.

PO CO ZŁUSZCZAĆ?

Peeling zapobiega wrastaniu włosów pod skórę. Efekt wrastających włosków powstaje wówczas gdy podczas procesu wzrostu włoski skręcają się i w efekcie zaczynają rosnąć w innym kierunku niż powinny (pod skórą). W rezultacie powstają bolesne czerwone guzki i może dojść do powstania infekcji. Głowica szczoteczki złuszczącej dostarczona z tym produktem wpływa na ograniczenie wrastających włosków lub ograniczenie infekcji.

STOSOWANIE

1. Ustawić depilator na odpowiednią prędkość:
 - NISKA prędkość jest zalecana do cienkich włosów.
 - WYSOKA prędkość jest zalecana do grubych lub silnych i gęstych włosów.
2. Wolną ręką naciągaj skórę, aby podnieść włoski do pozycji pionowej.
3. Trzymaj depilator na płasko, tak aby dyski ze stali nierdzewnej znajdowały się pod kątem prostym i na płasko w stosunku do powierzchni skóry. Nasadka konturująca zapewni optymalny kąt depilowania (Rys. A).
4. Wykonuj małe ruchy kolisty, wolno i delikatnie przesuając depilator po skórze. Ruch kolisty jest najbardziej efektywną i jednocześnie najbardziej komfortową metodą (Rysunek B).
5. Drugim sposobem jest wolne przesuwanie depilatora ruchem ciągłym w kierunku pod włos.
6. Powtarzaj czynność w każdym miejscu, aż do całkowitego wydepilowania zbędnego owłosienia.
7. Po zakończonej depilacji wyłącz urządzenie i nałóż nasadkę ochronną.

DEPILACJA RĄK/NÓG

Rozpocznij depilację od dołu ręki/nogi i wolno przesuwać do góry. Aby wydepilować obszar na łokciu/kolanie, trzymaj rękę/nogę wyprostowaną, aby naciągnąć skórę (Rysunek C).

PACHY I OKOLICE BIKINI

- Pamiętaj, że miejsca te są szczególnie wrażliwe. Jednakże stopień wrażliwości ulegnie zmniejszeniu po kilku użyciach. W celu zminimalizowania dyskomfortu upewnij się, że skóra jest naciągnięta, a włosy mają optymalną długość 2-5mm. Jeżeli od ostatniego zabiegu usuwania włosów upłynął dłuższy okres, przed zabiegiem depilacji użyj bikini trymera lub trymera kosmetycznego firmy Remington® (Rysunek D & E).
- Zaleca się używanie depilatora na niższej prędkości lub przy użyciu nasadki do wrażliwych miejsc.

DEPILACJA TWARZY

- Użyć nasadki do wrażliwych miejsc.
- Ustawić depilator pod kątem 90° do skóry i przesuwać głowicę depilującą ruchem okrężnym.
- UWAGA: Nie używać do usuwania włosów z brwi.
- Nie stosować produktu do włosów na głowie, brwiach i rzęsach.

NASADKA DO DEPILACJI WRAŻLIWYCH MIEJSC

- Nasadka do depilacji wrażliwych miejsc jest przeznaczona do depilacji niewielkich obszarów ciała (w tym twarzy).
1. Sprawdzić, czy depilator jest wyłączony.
 2. Remove the Ultimate Contour or Massage Cap.
 3. Włożyć nasadkę do wrażliwych miejsc w odpowiednie otwory na górze depilatora.
 4. Delikatnie wcisnąć nasadkę do wrażliwych miejsc, aż słychać będzie kliknięcie.

NASADKA MASUJĄCA Z ALOESEM

- Nasadka masująca została zaprojektowana by depilacja była delikatniejsza.
- 1. Sprawdzić, czy depilator jest wyłączony.
- 2. Zdejmij nasadkę konturującą lub nasadkę masującą
- 3. Włożyć nasadkę masującą w odpowiednie otwory na górze depilatora.
- 4. Delikatnie wcisnąć nasadkę masującą, aż słyhać będzie kliknięcie.

OSTRZEŻENIE

- Dla Twojego bezpieczeństwa depilator zwolni lub nawet zatrzyma się, jeśli zostanie zbyt mocno przyciśnięty do skóry.
- Bez konsultacji z lekarzem nie używaj głowicy depilującej na skórze podrażnionej lub skórze z żyłakami, wysypką, plamami, pieprzykami lub zranieniami. Osoby, które mają osłabiony system immunologiczny, np. w czasie ciąży, lub osoby, które chorują na cukrzycę, hemofilię lub brak odporności, powinny również przed użyciem urządzenia skonsultować się ze swoim lekarzem prowadzącym.
- Ze względów higienicznych nie pozwalaj innym osobom na używanie Twojego depilatora. Zaleca się, aby był on używany wyłącznie przez jedną osobę.

CZYSZCZENIE I PIELĘGNACJA

Aby zapewnić długi okres użytkowania depilatora, przeprowadzaj regularne czyszczenie zespołu głowicy.

CZYSZCZENIE GŁOWICY DEPILUJĄCEJ PO KAŻDYM UŻYCIU

- Upewnij się, że depilator został wyłączony i odłączony od źródła zasilania.
- Naciśnij przycisk/przyciski zwalniania głowicy i otwórz zespół głowicy. (Rysunek F).
- Obróć zespół głowicy do góry nogami.
- Można zdjąć i opłukać głowicę depilującą. Najlepszy sposób czyszczenia: wyszczotkuj włoski z pęset przed opłukaniem (Rys. G).

UWAGA: Nie zanurzać w wodzie. Głowica depilująca może być zanurzona w wodzie po odłączeniu jej od obudowy depilatora.

CZYSZCZENIE PO DEPILACJI

- Aby usunąć pozostałości z pęset wykonanych z ze stali nierdzewnej, zwilż wacik alkoholem.
- Delikatnie oczyść pęsety za pomocą wacika, aż do usunięcia pozostałości.
- OSTROŻNIE: Upewnij się, że wacik nie został zamoczony alkoholem, gdyż mogłoby to uszkodzić depilator.

RECYKLING



Aby uniknąć problemów środowiskowych i zdrowotnych spowodowanych niebezpiecznymi substancjami, sprzętu, akumulatorów i baterii oznaczonych jednym z tych symboli nie należy wyrzucać z nieposortowanymi odpadami komunalnymi. Produkty elektryczne i elektroniczne, w tym, baterie jednorazowe i akumulatory, należy zawsze utylizować w odpowiednim publicznym punkcie zbiórki odpadów/recyklingu.

Köszönjük, hogy ezt az új Remington® terméket választotta. Kérjük, olvassa el és őrizze meg a jelen utasítást. Használat előtt távolítsa el a csomagolóanyagokat.

FONTOS BIZTONSÁGI ELŐÍRÁSOK

- Ezt a készüléket 8 éven felüli gyerekek, valamint csökkent fizikai, szenzoros vagy mentális képességű vagy elegendő tapasztalattal és ismeretekkel nem rendelkező személyek csak akkor használhatják, ha felnőtt személy felügyeli/utasításokkal látja el őket, illetve megértették a lehetséges veszélyeket. Ne hagyja, hogy gyerekek játszanak a készülékkel. A készülék tisztítását és felhasználói karbantartását 8 éven aluli, felügyelet nélküli gyerekek nem végezhetik el. 8 éven aluli gyerekektől tartsa távol a készüléket és a kábelét.
- FIGYELMEZTETÉS:** Tartsa szárazon a készüléket.
- Ne használja a készüléket, ha tápkábele sérült. A cserét a Nemzetközi szervizközpontjainkon keresztül tudja elvégezni.
- Ne használjon a mellékelt tartozékoktól eltérő kiegészítőket.
- Ne használja a készüléket, ha a csipesz szára megsérült vagy törött, mivel sérülést okozhat.
- Ne használja a készüléket, ha az sérült, vagy nem megfelelően működik.
- Soha ne hagyja felügyelet nélkül a készüléket, ha az csatlakoztatva van a hálózati áramkörre, kivéve töltés esetén.
- Tartsa távol a tápkábelt és a csatlakozó dugót a fűtött felületektől.
- Ne húzza ki és ne dugja be a készüléket nedves kézzel.
- Ne csavarja vagy tekerje fel a kábelt, illetve ne tekerje a készülék köré.
- A készülék nem kereskedelmi vagy fodrászati célú használatra készült.

HU

ALKATRÉSZEK

- | | |
|--|--|
| 1. Csipesz | 6. Fejkioldó gomb |
| 2. A legkorszerűbb kontúrfeltét | 7. Precíziós szűkített feltét |
| 3. Levehető és mosható fej | 8. Masszázs feltét Aloe Verával |
| 4. Ki/be kapcsolás -2 fokozatú sebességű | 9. Tisztítókefe (Az ábrán nem látható) |
| 5. Hálózati csatlakozó | 10. Tápkábel (Az ábrán nem látható) |

A HASZNÁLAT MEGKEZDÉSE ELŐTT

ÁLTALÁNOS TUDNIVALÓK AZ EPILÁLÁSRÓL

A forgó csipesztárcsák még a rövid szőrszálakat is elkapják, és gyökerestől húzzák ki őket. Az epilált területre finom, vékony szálú szőrzet nő vissza. Az epilálás eredményeként a bőrfelület több hétig sima tapintású és szőrtelen marad. Legelső használatkor – vagy ha már régóta nem távolította el az adott testrész szőrzetét – bőrének időbe kerül hozzászoknia az epiláláshoz. Bőre a készülék ismételt használata során hozzászokik a művelethez, így az első alkalommal esetleg tapasztalható kellemetlen érzés jelentősen csökken.

Az epilátor használata bőrpírt és bőrirritációt okozhat. Ez a reakció természetes, és rövid időn belül elmúlik.

Amennyiben a bőrirritáció három nap múlva sem múlik el, forduljon orvosához. A szőreltávolítási eljárások mindegyike okozhatja befelé növvő szőrszálak megjelenését, a bőr és a szőrzet állapotától függően. A rendszeres bőrradírozás megakadályozza a szőrszálak befelé növéseit.

Ritkán baktériumok juthatnak a bőrzebe (pl. ha a készülékkel megsérti bőrét), ezek hatására bőrgyulladás is jelentkezhet. Minimálisan csökkentheti a fertőzés veszélyét azzal, ha minden használat előtt alaposan megtisztítja az epilátort.

HASZNÁLATI UTASÍTÁSOK

NÉHÁNY HASZNOS ÖTLET

- Ha először használja az epilátort, érdemes egy kisebb területen próbálkozva megismerkedni az epilálás folyamatával.
- A szőrszálakat legjobb akkor eltávolítani, amikor hosszúságuk 2-5 mm. Az epilálás ilyenkor a legkönnyebb és legkényelmesebb.
- Epilálás előtt vegyen egy forró fürdőt vagy zuhanyt, közben radírozza le a bőrét, hogy eltávolítsa az elhalt hámszöveteket, így bőre sokkal simább lesz, és az epilálás folyamata kevésbé kényelmetlen.
- Az epilálást este végezze, így az esetleg keletkező bőrpír reggelre eltűnhet.
- A készülék használata után vigyen fel testápolót vagy aloe verás krémet a kezelt bőrzebe. Ettől a bőr megnyugszik, a bőr irritációja csökken.
- A befelé növvő szőrszálak elkerülése érdekében használjon rendszeresen bőrradírt.

MIÉRT SZÜKSÉGES A BŐRRÁDIROZÁS ?

A rendszeres bőrradírozás megakadályozza a szőrszálak befelé növéseit. Szőrszál benövésről akkor beszélünk, mikor a szőrszálak a bőr felszíne alól nem tudnak kibújni. A szőrbenövés szőrtüszőgyulladást okozhat. A termék mellé biztosított Hámlasztó kefefej használata segít lecsökkenteni a benőtt szőrszálak, illetve a fertőzések kockázatát.

HASZNÁLAT

1. A kívánt sebességfokozaton kapcsolja be az epilátort:
 - A LOW (alacsony) fokozat a finom szőrszálakhoz ajánlott.
 - A HIGH (magas) fokozat a durva vagy erősebb szőrszálakhoz ajánlott.
2. Szabad kezével feszítse meg a bőrt úgy, hogy a szőrszálak a bőrre merőlegesen álljanak.
3. Tartsa az epilátort úgy, hogy a rozsdamentes acél csipesztárcsák a bőrre merőlegesek legyenek. A Legkorszerűbb kontúrfeltét optimális szőrtelenítési szöveget biztosít (A. ábra).
4. Kis, körkörös mozdulatokkal haladva finoman vezesse végig a készüléket a bőrfelületen (B Diagram).
5. Akörkörös mozdulatokkal végzett szőrtelenítés jár a legkevesebb kellemetlen érzéssel, továbbá így érhető el a legtökéletesebb eredmény. Ehelyett az epilátort lassan, egyenes vonalban, a szőrnövekedés irányával ellentétes irányba is mozgathatja.
6. Ismételje a műveletet, míg a kívánt eredményt nem kapja.
7. Az epilálás végeztével kapcsolja ki a készüléket, és helyezze vissza rá a védőfedelelet.

KAROK ÉS A LÁBAK EPILÁLÁSA

Az epilálásnál az alkattól/ lábszártól indulva haladjon felfelé. A könyök és térdhajlatok epilálásához a karját/lábát kinyújtva feszítse meg a bőrt (C Diagram).

A HÓNALJ ÉS A BIKINIVONAL

- Kérjük, gondoljon arra, hogy ezek a területek különlegesen érzékenyek!
- Érzékenységük a készülék ismételt használatával csökken. A kényelmes szőreltávolítás érdekében feszítse meg bőrét. Az epilálást 2-5 mm hosszúságú szőrzeten végezze. Ha már régóta nem szőrtelenített vagy epilált, a hosszabb szőrszálak lerövidítése végett használja a Remington® fazon igazítóját vagy a többfunkciós női borotva – trimmelő készülékét (D & E Diagram).
- Ajánlott alacsony sebességfokozaton használja, vagy a precíziós szűkített feltétet használni ezeken az érzékeny területeken.

AZ ARC SZŐRTELENÍTÉSE

- Használja a precíziós szűkített feltétet.
- Helyezze az epilátort 90°-os szögben bőréhez, és körkörös mozdulatokkal mozgassa az epilátor fejét.
- MEGJEGYZÉS: Ne használja a szemöldökénél lévő szálak eltávolítására.
- Tartsa távol a terméket a fejbőrén, szemöldökénél és szemhéján lévő szálaktól.

PRECÍZIÓS SZŰKÍTETT FELTÉT:

- A precíziós szűkített feltétet kis területek (arcbőr) és pontok kezelésére tervezték.
1. Ellenőrizze, hogy az epilátor ki van kapcsolva.
 2. Vegye le a Legkorszerűbb kontúr- vagy masszázs feltétet.
 3. Távolítsa el a Tökéletes szög vagy Masszázs feltétet.
 4. Helyezze a precíziós szűkített feltétet az epilátor tetején lévő nyílásba.

MASSZÁZS FELTÉT ALOE VERÁVAL

- A masszírozó feltét a gyengédebb epiláláshoz lett kifejlesztve.
- 1. Ellenőrizze, hogy az epilátor ki van kapcsolva.
- 2. Vegye le a Legkorszerűbb kontúr- vagy precíziós szűkített feltétet.
- 3. Helyezze a Masszázs feltétet az epilátor tetején lévő nyílásokba.
- 4. Óvatosan nyomja a helyére a Masszázs feltétet, míg egy kattánást hall.

VIGYÁZAT

- Ha túl erősen nyomja az epilátort a bőréhez, a készülék biztonsági okokból lelassul, esetleg teljesen meg is áll.
- Konzultáljon orvosával, mielőtt az epilátort irritált, visszeres, kiütéses, pattanásos, anyajegyes vagy sebes bőrön használná. Ha immunrendszere pl. terhesség miatt legyengült, vagy cukorbeteg, vérzékeny, esetleg immunbetegségben szenved, szintén kérje ki orvosa véleményét a készülék használatával kapcsolatban.
- Higiéniai okok miatt epilátort csak Ön használja, ne adja kölcsön másnak.

TISZTÍTÁS ÉS KARBANTARTÁS

A hosszan tartó tökéletes működés érdekében tisztítsa meg rendszeresen a készülék fejejét.

AZ EPILÁTOR-FEJ TISZTÍTÁSA MINDEN HASZNÁLAT UTÁN

- Kapcsolja ki az epilátort, majd csatlakoztassa le a villamos hálózatról.
- Nyomja le a fejkiloldó gombokat, majd nyissa ki a fejegységet. (F diagram).
- Fordítsa meg a fejegységet.
- Az epilátor feje tisztítás és leöblítés céljából levehető. Az optimális tisztítás érdekében öblítés előtt kefélje le a szőrszálakat a csipeszről (G. ábra).

MEGJEGYZÉS: Ne merítse teljesen víz alá a készüléket! Az epilátor fejét vízbe merítheti, miután eltávolította az epilátor testéről.

A VÁGÁSI MARADÉKOK ELTÁVOLÍTÁSA

- Az epilálás során a rozsdamentes acél csipesztárcsákon felhalmozódott anyagokat egy alkohollal finoman benedvesített törlőkendővel távolítsa el.
- Mozgassa a törlőkendőt a tárcsákon addig, míg a rajtuk maradtanyagokat el nem távolította.
- **VIGYÁZAT:** A tisztításhoz használt pamut törlőkendőt ne áztassa alkoholba, mert ez károsíthatja az epilátort.

ÚJRAHASZNOSÍTÁS



Az alábbi jelölések valamelyikével ellátott készülékekben, valamint újratölthető és nem újratölthető akkumulátorokban jelen lévő veszélyes anyagok jelentette környezeti és egészségi kockázatok elkerülése érdekében ezeket tilos a háztartási hulladékkal együtt megsemmisíteni. Az elektromos és elektronikus termékeket, és, ha vannak, az újratölthető és nem újratölthető akkumulátorokat mindig a megfelelő hivatalos hulladék-újrahasznosító/begyűjtő központba kell vinni.

ЭПИЛЯТОР ЭЛЕКТРИЧЕСКИЙ

Спасибо за покупку нового изделия Remington®. Перед использованием внимательно ознакомьтесь с инструкцией и сохраните ее. Перед применением изделия снимите с него упаковку.

ВАЖНЫЕ МЕРЫ БЕЗОПАСНОСТИ

- Использование, чистка, обслуживание устройства детьми старше восьми лет или лицами, не обладающими достаточными знаниями и опытом, лицами с ограниченными физическими, сенсорными или умственными способностями возможно только после соответствующего инструктажа и под надлежащим присмотром взрослого ответственного человека, чтобы обеспечить безопасную эксплуатацию устройства, а также понимание и избежание опасностей, связанных с его эксплуатацией.
- **ПРЕДУПРЕЖДЕНИЕ** Устройство должно быть сухим.
- Не пользуйтесь изделием с поврежденным шнуром. Сменную деталь можно получить в авторизованных сервисных центрах.
- Используйте только оригинальные аксессуары.
- Запрещено использовать устройство с поврежденным или сломанным валом щипцов, поскольку это может привести к телесным повреждениям.
- Не используйте прибор, если он поврежден или работает с перебоями.
- Не оставляйте включенное в розетку устройство без присмотра.
- Шнур питания и вилку следует держать подальше от нагретых поверхностей.
- Не подключайте к сети и не отключайте устройство от сети влажными руками.
- Не перекручивайте и не перегибайте шнур, не закручивайте его вокруг прибора.
- Данное устройство не предназначено для коммерческого использования или применения в салонах.
- Изделие предназначено для бытовых нужд.

СОСТАВНЫЕ ЧАСТИ

- | | |
|--|--|
| 1. Щипцы | 7. Насадка-наконечник |
| 2. Насадка Ultimate Contour | 8. Массажная насадка с алоэ вера |
| 3. Съёмная и ополаскиваемая головка | 9. Щетка для чистки (На рисунке не показано) |
| 4. Переключатель Вкл./Выкл. - 2 режима | 10. Сетевой шнур (На рисунке не показано) |
| 5. Вход питания | |
| 6. Кнопка разблокировки головки | |

НАЧАЛО РАБОТЫ

ОБЩАЯ ИНФОРМАЦИЯ ОБ ЭПИЛЯЦИИ

Вращающиеся диски-пинцеты захватывают даже короткие волоски и удаляют их с корнем. Вновь отрастающие волосы будут мягкими и тонкими. После эпиляции Ваша кожа будет оставаться гладкой и мягкой в течение нескольких недель.

Если Вы прежде не использовали эпилятор или если Вы давно не проводили эпиляцию, Вашей коже может потребоваться некоторое время, чтобы привыкнуть к процессу эпиляции. Возможный вначале дискомфорт значительно уменьшается при дальнейшем использовании, поскольку кожа привыкает к эпиляции.

Использование эпилятора может вызвать покраснение или раздражение кожи. Это нормальная реакция, которая быстро проходит. Однако если раздражение не прошло в течение трех дней, следует обратиться к врачу.

Все методы удаления волос с корнем могут – в зависимости от состояния кожи и волос – привести к врастанию волос. Регулярный пилинг предотвращает врастание волос.

В некоторых случаях при попадании бактерий (например, при перемещении прибора по коже) кожа может воспалиться. Очистка эпилирующей головки перед каждым использованием уменьшает риск инфекции.

RU

ИНСТРУКЦИИ ПО ЭКСПЛУАТАЦИИ

НЕСКОЛЬКО ПОЛЕЗНЫХ СОВЕТОВ

- При первом использовании эпилятора лучше попробовать его на небольшом участке, чтобы привыкнуть к процессу эпиляции.
- Оптимальная длина удаляемых волос – от 2 до 5 мм. При такой длине эпиляция легче и комфортнее.
- Перед эпиляцией примите теплую ванну или душ и проведите пилинг, чтобы удалить мертвые клетки кожи. Это сделает Вашу кожу более податливой, делая процесс эпиляции менее болезненным.
- Выполняйте эпиляцию вечером, чтобы возможное покраснение кожи могло пройти за ночь.

- После эпиляции можно использовать крем для тела или лосьон алоэ для смягчения кожи и снятия раздражения.
- Регулярно выполняйте пилинг после эпиляции, чтобы избежать врастания волос.

ЗАЧЕМ ТЕРПЕТЬ ШЕЛУШЕНИЕ КОЖИ?

Пилинг предотвращает врастание волос. Вростание волос означает, что растущий волос не пробивается наружу и не растет нормальным образом, а остается под кожей и продолжает расти там. В результате кожа в этом месте краснеет и становится болезненной, т.к. происходит воспаление. Использование щетки для пилинга, которая входит в комплект этого изделия, позволит сократить количество врастших волос или риск возникновения инфекции.

ИСПОЛЬЗОВАНИЕ

1. Переключите эпилятор на необходимую скорость:
 - LOW (низкая скорость) рекомендуется для тонких волосков.
 - HIGH (высокая скорость) рекомендуется для жестких волосков или более интенсивного их роста.
2. Свободной рукой натяните кожу так, чтобы волосы были направлены вверх.
3. Приложите эпилятор к коже так, чтобы металлические диски находились под углом 90° и прилегли к коже. Насадка Ultimate Contour обеспечит оптимальный угол выщипывания (рис. А).
4. Небольшими круговыми движениями медленно и аккуратно перемещайте эпилятор по коже. Такое круговое движение является самым эффективным методом и делает процесс эпиляции менее болезненным (иллюстрация В).
5. В качестве альтернативы можно медленным неприрывным движением перемещать эпилятор по направлению против роста волос.
6. Повторите на каждом участке, пока не будут удалены все нежелательные волосы.
7. После завершения эпиляции выключите эпилятор и наденьте защитный колпачок.

ЭПИЛЯЦИЯ РУК/НОГ

Начинайте эпиляцию руки/ноги снизу, медленно перемещая эпилятор вверх. Для эпиляции за локтем/ под коленом выпрямите руку/ногу, чтобы натянуть кожу (иллюстрация С).

ПОДМЫШКИ И БИКИНИ

- Необходимо помнить, что эти участки особенно чувствительны. Однако эта чувствительность уменьшится после многократного использования. Для большего комфорта необходимо, чтобы кожа была натянута, а длина волос составляла 2-5 мм. Если с момента последнего удаления волос прошло много времени, перед эпиляцией подстригите волосы триммером для зоны бикини или косметическим триммером Remington® (иллюстрация D & E).
- Для чувствительных зон рекомендуется использовать низкую скорость или детальный триммер.

ЭПИЛЯЦИЯ НА ЛИЦЕ:

- Используйте насадку-наконечник.
- Установите эпилятор под углом 90° к коже и перемещайте головку эпилятора круговыми движениями.
- ПРИМЕЧАНИЕ: Не используйте для удаления волос с бровей.
- Не подносите устройство близко к волосам на голове, бровям и ресницам.

НАСАДКА-НАКОНЕЧНИК:

- Насадка-наконечник предназначена для небольших участков (включая лицо) для точечной обработки.
1. Убедитесь, что эпилятор выключен.
 2. Снимите насадку Ultimate Contour или массажную насадку.
 3. Вставьте насадку-наконечник в пазы на верхней части эпилятора.
 4. Осторожно вдавите насадку-наконечник до характерного щелчка.

МАССАЖНАЯ НАСАДКА С АЛОЭ ВЕРА

- Массажная насадка предназначена для мягкой эпиляции.
1. Убедитесь, что эпилятор выключен.
 2. Снимите насадку Ultimate Contour или насадку-наконечник.
 3. Вставьте массажную насадку в пазы на верхней части эпилятора.
 4. Осторожно вдавите массажную насадку до характерного щелчка.

ВНИМАНИЕ

- Для Вашей безопасности эпилятор замедляет работу или даже полностью останавливается, если Вы слишком сильно нажимаете им на кожу.
- Не используйте эпилятор на раздраженной коже или коже с варикозными венами, сыпью, прыщиками, родимыми пятнами и ранами, не проконсультировавшись с врачом. Люди с пониженным иммунитетом, например, беременные женщины, или больные сахарным диабетом, гемофилией или иммунодефицитом, перед использованием эпилятора также должны проконсультироваться с врачом.
- По гигиеническим соображениям не позволяйте другим людям пользоваться Вашим эпилятором. Он предназначен для индивидуального использования.

RU

ЧИСТКА И ОБСЛУЖИВАНИЕ

Для обеспечения длительной и безупречной эксплуатации эпилятора регулярно очищайте его головку.

ОЧИСТИТЕ ГОЛОВКУ ЭПИЛЯТОРА ПОСЛЕ КАЖДОГО ПРИМЕНЕНИЯ

- Убедитесь в том, что эпилятор выключен и отсоединен от сети переменного тока. Очистите головку эпилятора.
- Нажмите кнопку-фиксатор/кнопки-фиксаторы головки и откройте головку в сборе. (иллюстрация F).
- Переверните головку в сборе вверх ногами.

- Эпиляционную головку можно снять и промыть для очистки. Для оптимальной очистки необходимо удалить волоски со щипцов перед промыванием (рис. G).

ПРИМЕЧАНИЕ: Не погружайте устройство в воду полностью. Погружать головку эпилятора в воду можно только после ее отсоединения от корпуса эпилятора.

УДАЛЕНИЕ ОСТАТКОВ ВОЛОС

- Чтобы удалить с диско-пинцетов из нержавеющей стали обрезки волос, смочите тампон в спирте.
- Аккуратно протрите этим тампоном диски, очищая их от остатков волос.
- **ВНИМАНИЕ:** Убедитесь в том, что ватный тампон не пропитан спиртом чрезмерно, так как это может повредить эпилятор.

ПОВТОРНАЯ ПЕРЕРАБОТКА



Во избежание воздействия вредных веществ на окружающую среду и здоровье приборы и батареи одноразового или многократного использования, помеченные одним из этих символов, необходимо утилизировать отдельно от несортированных бытовых отходов. Обязательно утилизируйте электрические и электронные изделия, а также (если это применимо) батареи одноразового или многократного использования в соответствующих официальных пунктах повторной переработки / сбора отходов.

Yeni Remington® ürününüzü satın aldığınız için teşekkür ederiz. Kullanmadan önce, lütfen bu talimatları dikkatle okuyun ve güvenli bir yerde saklayın. Kullanmadan önce ürünün tüm ambalajlarını çıkarın.

ÖNEMLİ TEDBİRLER

- Bu cihaz, 8 yaş ve üzeri çocuklar ve yeterli fiziksel, duyuusal veya zihinsel kapasitelere veya bilgi ve deneyime sahip olmayan kişiler tarafından, sadece gözetim altında olmaları/talimatlandırılmaları ve ilgili tehlikeleri kavramaları kaydıyla kullanılabilir. Çocuklar cihazla oyun oynamamalıdır. Temizlik ve kullanıcı bakımı, 8 yaş veya üzerinde ve gözetim altında olmadıkları takdirde, çocuklar tarafından yapılmamalıdır. Cihazı ve kablosunu 8 yaşından küçük çocukların ulaşamayacağı yerlerde muhafaza edin.
- UYARI: Cihazı kuru tutun.
- Kablosu hasarlı bir ürünü kullanmayın. Ürünü yenilemek için Uluslararası Servis Merkezlerimize başvurun.
- Cihaza, firmamızdan temin edilen ürünler dışında parça eklemeyin.
- Yaralanmaya yol açabileceğinden, bu cihazı, tüy alma tamburu hasarlı veya kırık durumdayken kullanmayın.
- Cihaz hasarlı veya arızalıysa kullanmayın.
- Şarj işlemi hariç olmak kaydıyla, bir cihazı, fişi elektrik prizine takılı durumdayken kesinlikle gözetimsiz bırakmayın.
- Cihazın fişini ve elektrik kablosunu sıcak yüzeylerden uzak tutun.
- Cihazın fişini ıslak ellerle prize takmaya veya prizden çıkarmaya çalışmayın.
- Cihazın kablosunu bükmeyin veya dolaştırmayın ya da cihazın etrafına sarmayın.
- Bu cihaz, ticari kullanım için veya kuaför salonlarında kullanılmak üzere tasarlanmamıştır.

TR

PARÇALAR

- | | |
|--|--------------------------------------|
| 1. Cımbız | 6. Başlık bırakma düğmesi |
| 2. Ultimate Contour Başlığı | 7. İnce Başlık |
| 3. Çıkarılabilir ve Yıkanebilir Başlık | 8. Aloe Vera'lı Masaj Başlığı |
| 4. Aç/Kapa Düğmesi - 2 kademeli hız | 9. Temizleme fırçası (Gösterilmemiş) |
| 5. Güç Girişi | 10. Elektrik kablosu (Gösterilmemiş) |

BAŞLARKEN

EPİLASYONLA İLGİLİ GENEL BİLGİLER

Döner cımbızlar kısa tüyleri bile yakalar ve onları kökünden çekerek çıkarır.

Tüyler tekrar uzadıklarında yumuşak ve ince olur. Epilasyondan sonra cildiniz haftalarca pürüzsüz ve tüyden arındırılmış olur.

Daha önce epilator kullanmadıysanız ya da uzun bir süredir epilasyon yapmadıysanız, cildinizin buna alışması biraz zaman alabilir. Başlangıçta hissedilen rahatsızlık, tekrarlanan kullanımlarla cilt işleme alıştıkça azalır.

Epilator kullanımı ciltte kızarma veya tahrişe yol açabilir. Bu, hızla kaybolan normal bir reaksiyondur.

Ancak, tahriş üç gün içinde kaybolmadıysa, doktora danışınız. Bütün kökten tüy temizleme yöntemleri, cilt ve tüylerin durumuna bağlı olarak tüyün deri altında uzamasına (kıl dönmesine) neden olabilir. Düzenli olarak peeling yapmak kıl dönmesini önlemeye yardımcı olacaktır.

Bazı durumlarda bakterilerin deri altına geçmesi (örneğin cihaz cilt üzerinde gezdirilirken) iltihaplanmaya neden.

KULLANIM TALİMATLARI

BAZI FAYDALI İPUÇLARI

- Epilatörü ilk kez kullanırken epilasyon işlemine alışmak için önce küçük bir bölge üzerinde deneme yapılması tavsiye edilir.
- Tüylerin temizlenmesi için en uygun uzunluk, 2-5 mm arasındadır. Epilasyon daha kolay ve rahat gerçekleşir.
- Epilasyon yapmadan önce ılık bir banyo yapınız veya duş alınız ve cildi ölü hücrelerden arındırmak için peeling yapınız. Bu cildinizi daha yumuşak hale getirecektir.
- Epilasyon işlemini gece yaparsanız, olası bir kızarma sabaha kadar kaybolacaktır.
- Kullanımdan sonra cildi rahatlatmak ve ciltteki tahrişi azaltmak için vücut kremi ya da aloe losyonu kullanabilirsiniz.
- Epilasyondan sonra düzenli olarak peeling yapmak suretiyle cildi ölü hücrelerden arındırarak kıl dönmesini önleyiniz.

CİLT NEDEN ÖLÜ HÜCRELERDEN ARINDIRILMALIDIR?

Peeling tüylerin deri altında uzamasını (kıl dönmesi) önler. Kıl dönmesi, kılın olması gerektiği gibi dışa doğru uzaması yerine deri altında dönerek uzamasıyla oluşur. Çoğunlukla acı veren bir şişlik ve muhtemel enfeksiyonlarla sonuçlanır. Bu ürünle birlikte verilen Ölü Derilerden Arındırma Fırça Başlığı'nı kullanmak, kıl dönmelerini veya enfeksiyonları azaltmaya yardımcı olacaktır.

KULLANIM

1. Epilatörü istenilen hızda çalıştırın:
- İnce tüyler için LOW (DÜŞÜK) kademe önerilir.
- Kalın veya yoğun tüyler için HIGH (YÜKSEK) kademe önerilir.
2. Boş elinizle cildi gergin tutunuz ve tüylerin dik olmasını sağlayınız.
3. Epilatörü, paslanmaz çelik diskler cilde 90°'lik bir açıyla ve düz degecek şekilde tutunuz. Ultimate Contour Başlığı, ideal tüy giderme açısını sağlayacaktır (Şekil A).
4. Epilatörü küçük dairesel hareketlerle, yavaş ve hafifçe cildin üstünde gezdiriniz. Dairesel hareket, en etkili yöntem olup, işlem sırasında duyulan acıyı azaltır (Şekil B).
5. Alternatif olarak, epilatörü yavaş ve devamlı olarak tüylerin büyüme yönünün tersine doğru hareket ettiriniz.
6. Bütün istenmeyen tüyler temizlenene kadar her bölgede bu işlemi tekrar ediniz.
7. Epilasyondan sonra, epilatörü kapatınız ve koruyucu başlığı yerine takınız.

KOL/BACAK EPİLYONU

Kol ve bacakların alt tarafından başlayıp yavaşça yukarıya doğru hareket ettiriniz. Dirsek ya da dizinizin arkasına epilasyon yapmak için, kolunuzu veya bacağınızı cildin gerilmesi için düz tutunuz (Şekil C).

KOLTUK ALTLARI VE BİKİNİ BÖLGESİ

- Bu bölgelerin özellikle hassas olduğuna lütfen dikkat ediniz. Ancak bu hassasiyet, işlem tekrarlandıkça azalacaktır. Daha rahat epilasyon için, cildin gergin tutulduğundan ve tüylerin 2-5 mm arası en elverişli uzunlukta olduğundan emin olunuz. Uzun bir süredir tüylerinizi almadıysanız epilasyondan önce Remington® bikini bölgesi düzelticisi ile ya da kozmetik düzelticiyle kısaltabilirsiniz (Şekil D & E).
- Bu hassas alanlarda düşük hız ya da ince başlık kullanılması tavsiye edilir.

YÜZ EPİLYONU:

- İnce Başlığı kullanın.
- Epilatörü cilde 90° açıyla yerleştirin ve epilatör başlığını dairesel hareketlerle gezdirin.
- NOT: Kaşlardaki tüyleri almak için kullanmayın.
- Ürünü saç derisi, kaşlar ve kirpiklerden uzak tutun.

İNCE BAŞLIK:

- İnce başlık, (yüz dahil) dar alanlar ve belirli bir noktada yapılacak işlemler için tasarlanmıştır.
- 1. Epilatörün kapalı konumunda olduğundan emin olun.
- 2. Ultimate Contour Başlığını veya Masaj Başlığını çıkarın
- 3. İnce Başlığı, epilatörün üst kısmındaki uygun yuvalara yerleştirin.
- 4. İnce Başlığa, yerine oturması için bir "tık" sesi duyana dek hafifçe bastırın.

ALOE VERA'LI MASAJ BAŞLIĞI

- Masaj başlığı daha nazik epilasyon için tasarlanmıştır.
- 1. Epilatörün kapalı konumunda olduğundan emin olun.

2. Ultimate Contour Başlığını veya İnce Başlığı çıkarın.
3. Masaj Başlığını, epilatorün üst kısmındaki uygun yuvalara yerleştirin.
4. Masaj Başlığına, yerine oturması için bir "tık" sesi duyana dek hafifçe bastırın.

DİKKAT

- Güvenliğiniz için, epilator cilde sertçe bastırıldığında yavaşlayabilir hatta durabilir.
- Epilator başlığını bir doktora danışmadan tahriş olmuş ya da varisli, kızamık, lekeli, benli, yaralı ciltler üzerinde kullanmadan önce doktora başvurunuz.
- Bağışıklık sisteminin direnci zayıflamış olan kişiler (örneğin hamilelikte olduğu gibi) ya da şeker hastalığı veya hemofili olan veya bağışıklık sistemi tamamen çökmüş olan kişiler de ayrıca ürünü kullanmadan önce doktora danışmalıdırlar.
- Hijyen açısından, epilatorünüzü başka birinin kullanmasına izin vermeyiniz. Sadece bir kişi tarafından kullanılması tavsiye edilir.

TEMİZLİK VE BAKIM

Epilatorünüzün performansının uzun ömürlü olması için başlık donanımını düzenli olarak temizleyiniz.

EPILASYON BAŞLIĞININ TEMİZLENMESİ HER KULLANIMDAN SONRA

- Epilatorün kapalı olduğundan ve prizden çekili olduğundan emin olunuz.
- Başlık serbest bırakma düğmelerine basın ve başlık donanımını açınız. (Şekil F).
- Başlık donanımını baş aşağı çeviriniz.
- Epilasyon başlığı, temizlenmek üzere çıkarılabilir ve su altında durulabilir. İdeal temizlik için, durulamadan önce tüy alma başlığındaki tüyleri fırça ile temizleyin (Şekil G).

NOT: Suya tamamen daldırmayın. Epilator başlığı, epilator gövdesinden çıkarıldıktan sonra suya batırılabilir.

TORTULARIN TEMİZLENMESİ

- Paslanmaz çelik cımbızlardaki tortuları temizlemek için pamuklu bir çubuğu hafifçe alkolle ıslatınız.
- Tortu temizlenene kadar pamuklu çubuğu cımbızların üzerinde gezdiriniz.
- DİKKAT: Epilator zarar verebileceğinden pamuklu çubuğu alkolle batırmadığınızdan emin olunuz.

GERİ DÖNÜŞÜM

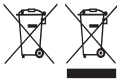

Tehlikeli maddelerin yol açacağı çevre ve sağlık sorunlarını önlemek için, şu sembollerden biri ile işaretlenmiş cihazlar ve şarj edilebilir ve tek kullanımlık piller genel evsel atıklarla birlikte çöpe atılmamalıdır. Elektrikli ve elektronik ürünleri ve ilgili olabilecek şarj edilebilir ve tek kullanımlık pilleri her zaman resmi, uygun bir geri dönüşüm/toplama noktasına bırakın.

Vă mulțumim că ați achiziționat noul dvs. produs Remington®. Înainte de utilizare, citiți cu atenție aceste instrucțiuni și păstrați-le într-un loc sigur. Îndepărtați toate ambalajele înainte de folosire.

MĂSURI DE PROTECȚIE IMPORTANTE

- Acest aparat poate fi folosit de copii în vârstă de cel puțin 8 ani și de persoane cu abilități fizice, senzoriale sau mentale reduse sau care nu au experiența și cunoștințele necesare doar dacă sunt supravegheate/au fost instruite în prealabil și au înțeles pericolele la care se expun. Este interzisă joaca copiilor cu acest aparat. Operațiunile de curățare și de întreținere nu trebuie efectuate de către copii decât dacă aceștia au peste 8 ani și sunt supravegheați. Aparatul și cablul nu trebuie lăsate la îndemâna copiilor sub 8 ani.
- **ATENȚIONARE:** Mențineți aparatul uscat.
- Nu utilizați produsul în cazul în care cablul este deteriorat. Puteți obține un cablu nou prin intermediul Centrelor noastre internaționale de service.
- Nu folosiți alte accesorii decât cele furnizate de noi.
- Nu folosiți acest aparat dacă cilindrul de prindere este deteriorat sau stricat; riscați să vă răniți.
- Nu folosiți aparatul dacă este deteriorat sau prezintă defecte.
- Un aparat nu trebuie lăsat nesupravegheat atunci când este conectat la o sursă de curent, cu excepția cazului în care se află la încărcat.
- Ștecherul și cablul nu trebuie lăsate aproape de suprafețe încălzite.
- Nu conectați sau deconectați aparatul de la priză dacă aveți mâinile ude.
- Nu întoarceți sau nu înnodeați cablul, și nu îl înfășurați în jurul aparatului.
- Acest aparat nu este destinat utilizării comerciale sau în saloane de coafură.

RO

PĂRȚILE COMPONENTE

- | | |
|-----------------------------------|---|
| 1. Pensetă | 6. Buton de eliberare a căldurii |
| 2. Accesoriul Ultimate Contour | 7. Accesoriu pentru detaliu |
| 3. Cap demontabil și lavabil | 8. Accesoriu pentru masaj cu Aloe Vera |
| 4. Buton pornit/oprit cu 2 viteze | 9. Perie de curățare (nu este prezentat) |
| 5. Mufa de alimentare | 10. Cablu de alimentare (nu este prezentat) |

INTRODUCERE

INFORMAȚII GENERALE PRIVIND EPILAREA

Pensetele rotative smulg chiar și firele scurte și le trag din rădăcină. Firele care cresc ulterior sunt fine și subțiri. Epilarea lasă pielea dumneavoastră netedă și fără fire de păr timp de mai multe săptămâni.

Dacă nu ați mai folosit un epilator înainte sau dacă nu v-ați mai epilat de o perioadă mai lungă de timp, ar putea dura un pic până ce pielea dumneavoastră se va obișnui cu epilarea. Disconfortul resimțit esențial se reduce considerabil după utilizări repetate pe măsură ce pielea se adaptează la proces.

Utilizarea unui epilator poate cauza înroșirea sau iritarea pielii. Acestea constituie reacții normale care vor dispărea în scurt timp. Cu toate acestea, dacă iritația nu a dispărut după trei zile, trebuie să vă consultați doctorul.

Toate metodele de epilare de la rădăcină pot avea ca rezultat creșterea firelor sub piele, în funcție de starea pielii și cea a părului. Exfolierea regulată ajută la prevenirea creșterii firelor de păr pe sub piele. În anumite cazuri se poate produce o inflamație a pielii atunci când bacteriile pătrund în aceasta (de ex. atunci când deplasați aparatul pe piele). Curățarea capului de epilare înainte fiecărei utilizări va minimiza riscul de producere a unor infecții.

INSTRUCȚIUNI DE UTILIZARE

CÂTEVA SFATURI PRACTICE

- Atunci când utilizați un epilator pentru prima dată cel mai bine este să îl testați pe o zonă mai restrânsă pentru a vă obișnui cu procesul de epilare.
- Lungimea optimă pentru îndepărtarea firelor de păr se situează între 2 și 5mm. În aceste condiții epilarea este mai ușoară și mai confortabilă.
- Faceți o baie sau un duș cald înainte epilării și exfoliați-vă pentru a îndepărta celulele moarte ale pielii. Astfel pielea dumneavoastră va deveni mai elastică făcând procesul de epilare mai puțin supărător.
- Epilați-vă seara astfel încât eventualele înroșiri să dispară peste noapte.
- După utilizare puteți folosi o cremă de corp sau o loțiune cu aloe pentru a calma pielea și pentru a reduce iritarea acesteia.
- După epilare exfoliați-vă în mod regulat pentru a evita creșterea firelor de păr sub piele.

DE CE ESTE NECESARĂ EXFOLIEREA?

Exfolierea previne creșterea firelor de păr sub piele. Perii încarnați apar atunci când firele care cresc se ondulează sub piele în loc să crească în afara acesteia așa cum ar trebui. Acest fapt are drept urmare o umflătură deseori dureroasă și posibile infecții. Folosirea capului perie de exfoliere furnizat împreună cu produsul va ajuta la reducerea firelor de păr crescute sub piele sau a infecțiilor.

UTILIZAREA

1. Porniți epilatorul la viteza dorită:
 - MICĂ este recomandată pentru părul moale.
 - MARE este recomandată pentru părul mai gros sau mai mare.
2. Utilizând mâna dumneavoastră liberă, mențineți pielea întinsă pentru a face în așa fel încât firele de păr să stea în poziție verticală.
3. Poziționați epilatorul astfel încât discurile de oțel inoxidabil să se afle la un unghi de 90° și suprapuse pe piele. Accesoriul Ultimate Contour va oferi unghiul optim de smulgere (Fig. A).
4. Folosind mișcări scurte circulare, deplasați ușor și cu grijă epilatorul pe suprafața pielii (Diagrama B).
5. Această mișcare circulară constituie cea mai eficientă metodă și face ca procesul să fie mai puțin supărător. Alternativ, deplasați epilatorul printr-o mișcare lentă continuă în sensul invers celui de creștere a firelor de păr.
6. Repetați pentru fiecare porțiune de pe care se dorește îndepărtarea părului.
7. După epilare, opriți epilatorul și reatașați capacul de protecție.

EPILARE BRAȚE/PICIOARE

Epilați începând cu zona inferioară a brațului/piciorului și continuați către partea superioară. Pentru a epila în spatele cotului/genunchiului țineți brațul/piciorul drept pentru a întinde pielea (Diagrama C).

ZONA INGHINALĂ ȘI AXILELE

- Țineți cont că aceste zone sunt îndeosebi sensibile. Cu toate acestea, sensibilitatea se va reduce progresiv după utilizări repetate. Pentru mai mult confort, asigurați-vă că pielea este întinsă și că părul are lungimea optimă de 2-5mm. Dacă a trecut o perioadă mai mare de timp de când nu v-ați mai epilat, scurtați părul cu un trimmer inghinal de la Remington® sau cu un trimmer cosmetic, înainte de epilare (Diagrama D & E).
- Pentru zonele sensibile, este recomandabil să folosiți viteza mică sau capul pentru detalii.

EPILAREA FACIALĂ:

- Folosiți Accesoriul pentru epilare în detaliu.
- Plasați epilatorul la un unghi de 90° față de piele și mișcați capul de epilare în cerc.
- REȚINEȚI: A nu se utiliza pentru îndepărtarea părului sprâncenelor.
- Țineți aparatul departe de părul scalpului, sprâncenelor și genelor.

ACCESORIUL PENTRU EPILARE ÎN DETALIU:

- Accesoriul pentru epilare în detaliu este destinat zonelor mici (inclusiv de pe față) și tratamentelor în anumite locuri.
 1. Asigurați-vă că epilatorul este oprit.
 2. Scoateți accesoriul Ultimate contour sau accesoriul pentru masaj.
 3. Plasați Accesoriul pentru epilare în detaliu în orificiile corespunzătoare din partea de sus a epilatorului.

4. Apăsăți ușor Accesoriul pentru epilare în detaliu până se fixează printr-un „clic”.

ACCESORIUL PENTRU MASAJ CU ALOE VERA

- Accesoriul pentru masaj este recomandat pentru o epilare fina.
1. Asigurați-vă că epilatorul este oprit.
 2. Scoateți accesoriul Ultimate contour sau accesoriul pentru detaliu.
 3. Plasați Accesoriul pentru masaj în orificiile corespunzătoare din partea de sus a epilatorului.
 4. Apăsăți ușor Accesoriul pentru masaj până se fixează printr-un „clic”.

ATENȚIONARE

- Pentru protecția dumneavoastră, epilatorul ar putea încetini sau s-ar putea chiar opri dacă este presat cu prea multă fermitate pe piele.
- Nu utilizați capul de epilare pe pielea iritată sau pe pielea cu vene varicoase, erupții, pete, alunițe sau răni înaintea consultării unui doctor. Persoanele cu imunitate redusă, de ex. în timpul sarcinii, sau persoanele care suferă de diabet zaharat, hemofilie sau imunodeficiență trebuie de asemenea să-și consulte doctorul înainte de a utiliza acest produs.
- Din rațiuni privind igiena, nu permiteți altei persoane să utilizeze epilatorul dumneavoastră. Este recomandat utilizării de către o singură persoană.

CURĂȚARE ȘI ÎNTREȚINERE

Pentru a garanta performanțe de lungă durată pentru epilatorul dumneavoastră, curățați ansamblul capului cu regularitate.

CURĂȚAREA CAPULUI DE EPILARE DUPĂ FIECARE UTILIZARE

- Asigurați-vă că epilatorul este oprit și deconectat de la rețeaua de alimentare cu electricitate.
- Apăsăți butonul/le de eliberare a capului și detașați ansamblul capului. (Diagrama F).
- Întoarceți ansamblul capului inversi.
- Capul epilatorului poate fi îndepărtat și curățat prin spălare. Pentru o curățare optimă, îndepărtați părul de pe pensetă înainte de clătire (Fig. G).

REȚINEȚI: A nu se scufunda complet în apă. Capul epilatorului poate fi scufundat în apă după ce a fost îndepărtat de pe unitatea de bază a epilatorului.

PENTRU ÎNDEPĂRTAREA REZIDUURILOR

- Pentru a îndepărta reziduurile de pe pensetele din oțel inoxidabil, înmuiați un tampon în alcool.
- Ștergeți cu grijă cu tamponul pensetele până când reziduurile au fost îndepărtate.
- **ATENȚIE:** Asigurați-vă că tamponul de bumbac nu este îmbibat în alcool deoarece astfel epilatorul poate fi deteriorat

RECICLAREA



Pentru a evita problemele de mediu și de sănătate cauzate de substanțele periculoase, aparatele și bateriile reîncărcabile și cele obișnuite marcate cu unul dintre aceste simboluri, nu trebuie eliminate împreună cu deșeurile municipale nesortate. Eliminați întotdeauna produsele electrice și electronice și, după caz, bateriile reîncărcabile și cele obișnuite, la un punct de reciclare/colectare corespunzător.

Σας ευχαριστούμε για την αγορά του νέου σας προϊόντος Remington®. Διαβάστε προσεκτικά τις παρούσες οδηγίες και φυλάξτε τις σε ασφαλές μέρος. Αφαιρέστε όλα τα υλικά συσκευασίας πριν από την χρήση.

ΣΗΜΑΝΤΙΚΑ ΜΕΤΡΑ ΠΡΟΦΥΛΑΞΗΣ

- Αυτή η συσκευή μπορεί να χρησιμοποιηθεί από παιδιά ηλικίας άνω των 8 ετών και από άτομα με μειωμένες σωματικές, αισθητηριακές ή διανοητικές ικανότητες ή με έλλειψη πείρας και γνώσεων εφόσον υπάρχει κάποιος να τα επιτηρεί/καθοδηγεί και εφόσον έχουν κατανοήσει τους σχετικούς κινδύνους. Τα παιδιά δεν επιτρέπεται να παίζουν με τη συσκευή. Ο καθαρισμός και η συντήρηση από τον χρήστη δε θα πρέπει να γίνονται από παιδιά εκτός εάν είναι άνω των 8 ετών και υπάρχει κάποιος να τα επιβλέπει. Κρατήστε τη συσκευή και το καλώδιο μακριά από παιδιά κάτω των 8 ετών.
- **ΠΡΟΕΙΔΟΠΟΙΗΣΗ** Διατηρείτε τη συσκευή στεγνή.
- Μην χρησιμοποιείτε το προϊόν όταν το καλώδιο έχει υποστεί βλάβη.
- Μην χρησιμοποιείτε άλλα εξαρτήματα εκτός από αυτά που σας προμηθεύουμε εμείς.
- Μην χρησιμοποιείτε τη συγκεκριμένη συσκευή όταν οι δίσκοι αποτρίχωσης έχουν υποστεί βλάβη ή έχουν σπάσει καθώς υπάρχει ενδεχόμενο πρόκλησης σωματικής βλάβης.
- Μην χρησιμοποιείτε τη συσκευή εφόσον έχει υποστεί βλάβη ή δυσλειτουργεί.
- Οι συσκευές δεν πρέπει ποτέ να αφήνονται ανεπιτήρητες όταν είναι στην πρίζα, εκτός από όταν φορτίζουν.
- Φροντίστε το βύσμα και το καλώδιο του ρεύματος να παραμένουν μακριά από θερμαινόμενες επιφάνειες.
- Όταν βάζετε ή βγάζετε το βύσμα μην το πιάνετε με βρεγμένα χέρια.
- Να μην επιτρέπετε τη συστροφή ή την τσάκιση του καλωδίου, και να μην το τυλίγετε γύρω από τη συσκευή.
- Αυτή η συσκευή δεν προορίζεται για εμπορική χρήση ή χρήση σε κομμωτήριο.

ΜΕΡΗ

- | | |
|--|---|
| 1. Κοπτάκι για φρύδια | 6. Κουμπί αποδέσμευσης κεφαλών |
| 2. Καπάκι τέλειου περιγράμματος | 7. Καπάκι Ακριβείας |
| 3. Αφαιρούμενη & Πλενόμενη Κεφαλή | 8. Καπάκι Μασάζ με αλόη βέρα |
| 4. Διακόπτης λειτουργίας On/Off Διακόπτης
- 2 ρυθμίσεων ταχύτητας | 9. Βούρτσα καθαρισμού (Δεν απεικονίζεται) |
| 5. Είσοδος ρεύματος | 10. Καλώδιο ρεύματος (Δεν απεικονίζεται) |

ΠΡΟΕΤΟΙΜΑΣΙΑ

ΓΕΝΙΚΕΣ ΠΛΗΡΟΦΟΡΙΕΣ ΓΙΑ ΤΗΝ ΑΠΟΤΡΙΧΩΣΗ

Οι περιστρεφόμενες τσιμπίδες πιάνουν ακόμη και τις πιο κοντές τρίχες και τις τραβούν από τη ρίζα. Οι τρίχες που ξαναβγαίνουν είναι μαλακές και λεπτές.

Μετά την αποτρίχωση το δέρμα σας είναι λείο, χωρίς τρίχες για αρκετές εβδομάδες. Αν δεν έχετε ξαναχρησιμοποιήσει αποτριχωτική μηχανή ή αν έχετε πολύ καιρό να τη χρησιμοποιήσετε, ενδέχεται το δέρμα σας να χρειαστεί λίγο χρόνο μέχρι να προσαρμοστεί στη διαδικασία αποτρίχωσης. Η αρχική δυσφορία μειώνεται σημαντικά με τη συνεχή χρήση της μηχανής, καθώς το δέρμα συνηθίζει τη διαδικασία.

Κατά τη χρήση της αποτριχωτικής μηχανής ενδέχεται το δέρμα σας να κοκκινίσει ή να ερεθιστεί. Αυτή η αντίδραση είναι φυσιολογική και γρήγορα θα υποχωρήσει. Ωστόσο, αν ο ερεθισμός δεν υποχωρήσει εντός τριών ημερών, πρέπει να συμβουλευτείτε το γιατρό σας. Όλες οι μέθοδοι αφαίρεσης της τρίχας από τη ρίζα ενδέχεται να προκαλέσουν την εσωτερική ανάπτυξη της τρίχας ανάλογα με την κατάσταση του δέρματος και της τρίχας. Με την τακτική απολέπιση αποτρέπεται η εσωτερική ανάπτυξη της τρίχας.

Σε ορισμένες περιπτώσεις ενδέχεται να δημιουργηθεί φλεγμονή στο δέρμα, αν δεισιδύσουν βακτήρια (π.χ. όταν περνάτε τη συσκευή πάνω από το δέρμα). Ο σχολαστικός καθαρισμός της αποτριχωτικής κεφαλής πριν από κάθε χρήση ελαχιστοποιεί τον κίνδυνο μόλυνσης.

ΟΔΗΓΙΕΣ ΧΡΗΣΗΣ

ΜΕΡΙΚΕΣ ΧΡΗΣΙΜΕΣ ΣΥΜΒΟΥΛΕΣ

- Όταν χρησιμοποιείτε την αποτριχωτική μηχανή για πρώτη φορά, είναι καλύτερα να τη δοκιμάσετε σε μια μικρή περιοχή, για να εξοικειωθείτε με τη διαδικασία αποτρίχωσης.
- Το ιδανικό μήκος των τριχών για αφαίρεση είναι 2-5mm. Στο μήκος αυτό η αποτρίχωση γίνεται πιο εύκολα και άνετα.
- Κάντε ένα ζεστό μπάνιο ή ντους πριν από την αποτρίχωση καθώς και απολέπιση, για να αφαιρέσετε τα νεκρά κύτταρα από το δέρμα σας. Έτσι το δέρμα σας θα γίνει πιο ελαστικό και η διαδικασία της αποτρίχωσης λιγότερο δυσάρεστη.

- Σας συμβουλευόμαστε να κάνετε την αποτρίχωσή σας το βράδυ, έτσι ώστε οι πιθανές κοκκινίλες στο δέρμα να έχουν εξαφανιστεί μέχρι το πρωί. Μετά την αποτρίχωση, μπορείτε να χρησιμοποιήσετε μια κρέμα σώματος ή κάποια λοσιόν με αλόη που θα καταπραΰνουν το δέρμα σας και θα μειώσουν τους ερεθισμούς.
- Μετά την αποτρίχωση, να κάνετε τακτικά απολέπιση, για να αποτρέπεται η εσωτερική ανάπτυξη των τριχών.

ΓΙΑΤΙ ΝΑ ΚΑΝΕΤΕ ΑΠΟΛΕΠΙΣΗ;

Η απολέπιση αποτρέπει την εσωτερική ανάπτυξη της τρίχας. Οι τρίχες αναπτύσσονται εσωτερικά όταν σγουραίνουν κάτω από το δέρμα αντί να μεγαλώνουν φυσιολογικά έξω από την επιφάνεια του δέρματος. Αυτό έχει ως αποτέλεσμα τη δημιουργία ενός επώδυνου, κόκκινου πρηξίματος και πιθανή μόλυνση. Η χρήση της κεφαλής βούρτσας απολέπισης που παρέχεται με αυτό το προϊόν θα βοηθήσει στη μείωση των τριχών που μεγαλώνουν προς τα μέσα ή των μολύνσεων.

ΧΡΗΣΗ

1. Θέστε τη μηχανή αποτρίχωσης στην επιθυμητή ταχύτητα:
 - Η ΧΑΜΗΛΗ ταχύτητα συνιστάται για λεπτές τρίχες.
 - Η ΥΨΗΛΗ ταχύτητα συνιστάται για χοντρές τρίχες ή για πιο έντονη τριχοφυΐα.
2. Με το ελεύθερό σας χέρι, τεντώστε το δέρμα σας, έτσι ώστε οι τρίχες να είναι όρθιες.
3. Τοποθετήστε την αποτριχωτική μηχανή έτσι ώστε οι δίσκοι από ανοξείδωτο ατσάλι να είναι σε γωνία 90 μοιρών με το δέρμα. Για τον βέλτιστο καθαρισμό, βουρτσίστε τις τρίχες από τιςτσιμπίδες προτού τις ξεπλύνετε (Εικόνα G).
4. Με μικρές, κυκλικές κινήσεις περάστε αργά και απαλά τη μηχανή πάνω από το δέρμα. Οι κυκλικές αυτές κινήσεις είναι οι πιο αποτελεσματικές για τη συγκεκριμένη διαδικασία, καθώς την καθιστούν λιγότερο δυσάρεστη.
5. Εναλλακτικά, μπορείτε να περάσετε τη μηχανή με αργές και συνεχείς κινήσεις κατά την αντίθετη φορά που φυτρώνουν οι τρίχες. (Διάγραμμα Β).
6. Επαναλάβετε τη διαδικασία σε όλα τα σημεία από τα οποία θέλετε να αφαιρέσετε τις ανεπιθύμητες τρίχες.
7. Μετά την αποτρίχωση, απενεργοποιήστε τη μηχανή και επανατοποθετήστε το προστατευτικό πώμα.

ΑΠΟΤΡΙΧΩΣΗ ΧΕΡΙΩΝ/ΠΟΔΙΩΝ

Αρχίστε την αποτρίχωση από το κάτω μέρος του χεριού/ποδιού με αργές κινήσεις και συνεχίστε προς τα πάνω. Για να κάνετε αποτρίχωση πίσω από τον αγκώνα/γόνατο, κρατήστε το χέρι/πόδι ίσιο για να τεντώσει το δέρμα (Διάγραμμα C).

ΜΑΣΧΑΛΕΣ ΚΑΙ ΓΡΑΜΜΗ ΜΠΙΚΙΝΙ

- Να είστε προσεκτικοί στις περιοχές αυτές, γιατί είναι ιδιαίτερα ευαίσθητες.
- Ωστόσο, η ευαισθησία αυτή θα μειωθεί μετά την επαναλαμβανόμενη χρήση. Για μεγαλύτερη άνεση, φροντίστε το δέρμα σας να είναι τεντωμένο και το μήκος των τριχών να είναι στα 2-5mm. Αν έχει περάσει μεγάλο διάστημα από την τελευταία σας αποτρίχωση, κουρέψτε τις τρίχες με την κουρευτική μηχανή για τη γραμμή μπικίνι της Remington® ή με κάποια άλλη παρόμοια μηχανή πριν από την αποτρίχωση (Διάγραμμα D & E).

- Συνιστάται να χρησιμοποιείτε ΧΑΜΗΛΗ ταχύτητα ή καπάκι Ακριβείας για αυτές τις ευαίσθητες περιοχές.

ΑΠΟΤΡΙΧΩΣΗ ΠΡΟΣΩΠΟΥ:

- Χρησιμοποιήστε το Καπάκι Ακριβείας.
- Ακουμπήστε τη μηχανή αποτρίχωσης υπό γωνία 90° στο δέρμα και μετακινήστε την κεφαλή της μηχανής αποτρίχωσης με κυκλικές κινήσεις.
- ΣΗΜΕΙΩΣΗ: Μην τη χρησιμοποιείτε για να αφαιρέσετε τρίχες από τα φρύδια.
- Κρατήστε το προϊόν μακριά από τις τρίχες του κεφαλιού, τα φρύδια και τις βλεφαρίδες.

ΚΑΠΑΚΙ ΑΚΡΙΒΕΙΑΣ:

- Το καπάκι ακριβείας έχει σχεδιαστεί για μικρές περιοχές (καθώς και για το πρόσωπο) και για τοπική περιποίηση.
1. Βεβαιωθείτε ότι η μηχανή αποτρίχωσης έχει απενεργοποιηθεί.
 2. Αφαιρέστε το καπάκι τέλειου περιγράμματος ή το καπάκι μασάζ.
 3. Τοποθετήστε το Καπάκι Ακριβείας στις αντίστοιχες υποδοχές στο πάνω μέρος της μηχανής αποτρίχωσης.
 4. Πιέστε απαλά το Καπάκι Ακριβείας για να κουμπώσει στη θέση του και να ακουστεί ένα “κλικ”.

ΚΑΠΑΚΙ ΜΑΣΑΖ ΜΕ ΑΛΟΗ ΒΕΡΑ

- Το καπάκι μασάζ έχει σχεδιαστεί για πιο ανώδυνη αποτρίχωση.
1. Βεβαιωθείτε ότι η μηχανή αποτρίχωσης έχει απενεργοποιηθεί.
 2. Αφαιρέστε το καπάκι τέλειου περιγράμματος ή το καπάκι ακριβείας.
 3. Τοποθετήστε το Καπάκι Μασάζ στις αντίστοιχες υποδοχές στο πάνω μέρος της μηχανής αποτρίχωσης.
 4. Πιέστε απαλά το Καπάκι Μασάζ για να κουμπώσει στη θέση του και να ακουστεί ένα “κλικ”.

ΠΡΟΣΟΧΗ

- Για τη δική σας προστασία, η μηχανή μπορεί να αρχίσει να λειτουργεί με χαμηλότερη ταχύτητα ή ακόμη και να σταματήσει, αν την πατήσετε με δύναμη πάνω στο δέρμα.
- Μην χρησιμοποιείτε την αποτριχωτική κεφαλή σε ερεθισμένο δέρμα ή σε δέρμα με κρυσούς, εξανθήματα, κηλίδες, κρεατοελιές ή τραύματα χωρίς να συμβουλευτείτε το γιατρό σας. Άτομα με μειωμένη ανοσολογική απόκριση π.χ. κατά τη διάρκεια κύησης ή άτομα που υποφέρουν από σακχαρώδη διαβήτη, αιμοφιλία ή ανοσοανεπάρκεια πρέπει να συμβουλευούνται το γιατρό τους πριν χρησιμοποιήσουν αυτό το προϊόν.
- Για λόγους υγιεινής, μην αφήνετε άλλα άτομα να χρησιμοποιούν την αποτριχωτική σας μηχανή. Συνιστάται η μηχανή να χρησιμοποιείται μόνο από ένα άτομο.

ΚΑΘΑΡΙΣΜΟΣ ΚΑΙ ΣΥΝΤΗΡΗΣΗ

Για να διασφαλίσετε την απόδοση της μηχανής για μεγάλο διάστημα, να καθαρίζετε τακτικά το συγκρότημα κεφαλής.

ΚΑΘΑΡΙΣΜΟΣ ΤΗΣ ΑΠΟΤΡΙΧΩΤΙΚΗΣ ΚΕΦΑΛΗΣ ΜΕΤΑ ΑΠΟ ΚΑΘΕ ΧΡΗΣΗ

- Βεβαιωθείτε ότι έχετε απενεργοποιήσει την αποτριχωτική μηχανή και την έχετε βγάλει από την πρίζα.
- Πατήστε το κουμπι(ά) απεμπλοκής της κεφαλής και ανοίξτε το συγκρότημα κεφαλής. (Διάγραμμα F).
- Γυρίστε το συγκρότημα κεφαλής ανάποδα.
- Η κεφαλή αποτρίχωσης μπορεί να αφαιρεθεί και να ξεπλυθεί για να καθαριστεί. Για τον βέλτιστο καθαρισμό, βουρτσίστε τις τρίχες από τις τσιμπίδες προτού τις ξεπλύνετε (Εικόνα G).

ΣΗΜΕΙΩΣΗ: Μην τη βυθίζετε εντελώς μέσα στο νερό. Η κεφαλή αποτρίχωσης μπορεί να βυθιστεί αφού έχει αφαιρεθεί από το σώμα της μηχανής αποτρίχωσης.

ΓΙΑ ΝΑ ΑΦΑΙΡΕΣΕΤΕ ΤΑ ΚΑΤΑΛΟΙΠΑ

- Για να αφαιρέσετε τα κατάλοιπα από τις τσιμπίδες από ανοξείδωτο ατσάλι, χρησιμοποιήστε μία μπατονέτα που έχετε υγράνει με οινόπνευμα.
- Καθαρίστε απαλά τις τσιμπίδες με τη μπατονέτα μέχρι να αφαιρεθούν τα κατάλοιπα.
- **ΠΡΟΣΟΧΗ:** Φροντίστε να μην στάζει το οινόπνευμα από τη μπατονέτα, καθώς αυτό μπορεί να καταστρέψει τη μηχανή.

ΑΝΑΚΥΚΛΩΣΗ



Για την αποφυγή προβλημάτων στο περιβάλλον και την υγεία λόγω επιβλαβών ουσιών, οι συσκευές και οι επαναφορτιζόμενες και μη επαναφορτιζόμενες μπαταρίες που επισημαίνονται με κάποιο από αυτά τα σύμβολα, δεν πρέπει να απορρίπτονται με τα κοινά οικιακά απορρίμματα. Να απορρίπτετε πάντα τις ηλεκτρικές και ηλεκτρονικές συσκευές και, όπου χρειάζεται, τις επαναφορτιζόμενες και μη επαναφορτιζόμενες μπαταρίες, σε κατάλληλο, επίσημο σημείο συλλογής/ανακύκλωσης.

Zahvaljujemo se vam za nakup novega izdelka Remington®. Prosimo, da skrbno preberete ta navodila in jih varno shranite. Pred uporabo odstranite vso embalažo.

POMEMBNA VARNOSTNA NAVODILA

- To napravo smejo uporabljati otroci, stari najmanj 8 let, in osebe z zmanjšanimi fizičnimi, čutnimi ali duševnimi sposobnostmi ali s pomanjkljivimi izkušnjami in znanjem, če so pri tem pod nadzorom oz. dobijo navodila in razumejo s tem povezana tveganja. Otroci se z napravo ne smejo igrati. Otroci ne smejo čistiti in vzdrževati naprave, če niso starejši od 8 let ter pod nadzorom. Napravo in kabel varujte pred dosegom otrok, mlajših od 8 let.
- **OPOZORILO** Napravo ohranite suho.
- Izdelka ne uporabljajte, če ima poškodovan kabel. Nadomestnega lahko dobite pri naših mednarodnih servisnih centrih.
- Ne uporabljajte priključkov, ki jih ne dobavlja naše podjetje.
- Te naprave ne uporabljajte s poškodovanim ali zlomljenim valjem s pincetami, saj lahko sicer pride do telesnih poškodb.
- Naprave ne uporabljajte, če je poškodovana ali ne deluje pravilno.
- Naprave nikoli ne pustite brez nadzora, ko je priključena v električno vtičnico, razen kadar jo polnite.
- Napajalni vtič in kabel varujte pred vročimi površinami.
- Naprave ne priključite ali odklopite z mokrimi dlanmi.
- Kabla ne uvijajte in ga ne ovijajte okrog naprave.
- Ta naprava ni namenjena za komercialno uporabo ali salone.

DELI

- | | |
|------------------------------|-------------------------------------|
| 1. Pinceta | 6. Gumb za sprostitvev glave |
| 2. Pokrov za konture | 7. Pokrov za podrobnosti |
| 3. Snemljiva in pralna glava | 8. Pokrov za masažo z alojo |
| 4. Stikalo za vklop/izklop | 9. Ščetka za čiščenje (ni prikazan) |
| 5. Vtičnica | 10. Napajalni kabel (ni prikazan) |

PRVI KORAKI

SPLOŠNI PODATKI O EPILATORJU

Vrtljive pincete ujamejo tudi najkrajše dlačice in jih povlečejo s korenem iz kože. Dlačice, ki ponovno zrastejo, so mehke in tanke. Po epiliranju je vaša koža več tednov gladka in brez dlačic.

Če epilatorja še niste uporabljali ali pa se niste epilirali že dalj časa, bo vaša koža morda potrebovala nekaj časa, da se navadi na epiliranje. Neudobje, ki ga najprej izkusite, se z večkratno uporabo znatno zmanjša, ker se koža privadi na postopek.

Uporaba epilatorja lahko povzroči rdečico ali draženje kože. To je povsem normalna reakcija, ki hitro izgine. Če pa se vaša koža čez par dni ne umiri, pojdite k zdravniku. Pri vseh načinih odstranjevanja dlačic s korenino so posledice vraščene dlačice, odvisno od vaše kože in dlačic. Redno odstranjevanje odmrlih celic pomaga preprečiti pojav vraščenih dlačic.

V nekaterih primerih se lahko pojavi tudi vnetje kože, kadar bakterije prodrejo v kožo (npr. pri pomikanju naprave po koži). Temeljito čiščenje glave epilatorja pred vsako uporabo zmanjša možnost vnetja.

NAVODILA ZA UPORABO

NEKAJ KORISTNIH NASVETOV

- Ko prvič uporabljate epilator je najbolje, da ga najprej preizkusite na manjšem območju, da se privadite na postopek epilacije.
- Optimalna dolžina za odstranjevanje dlačic je med 2-5 mm. Epilacija je tako bolj preprosta in udobna.
- Pred epiliranjem ali odstranjevanjem odmrlih celic si privoščite toplo kopal ali pa se oprhajte. Tako bo vaša koža bolj prožna, kar naredi postopek epilacije veliko bolj prijeten.
- Epilirajte se zvečer, da lahko morebitna rdečica čez noč izgine.
- Po uporabi lahko uporabite mleko za telo ali aloe vero, da pomirite kožo in zmanjšate razdraženost.
- Po epiliranju je priporočljiv piling, da preprečite pojav vraščenih dlačic.

ZAKAJ LUŠČENJE?

Odstranjevanje odmrlih celic preprečuje pojav vraščenih dlačic. Vraščene dlačice se pojavijo, ko se rastoča dlačica zvije pod kožo namesto, da zraste ven, kot bi morala. Posledica tega je boleča rdeča bulica in možnost vnetja. Če uporabite priloženo glavo ščetke za piling s tem izdelkom, boste lahko zmanjšali vraščene dlačice ali okužbe.

UPORABA

1. Depilator vklopite na zeleno hitrost:
 - Za fine dlačice priporočamo nizko nastavitev.
 - Za močnejše dlake se priporoča višja nastavitev hitrosti.

2. S prosto roko napnite kožo, da se bodo dlavičice postavile pokončno.
3. Namestite epilator plosko, tako da bodo diski iz nerjavečega jekla pod kotom 90° in plosko ob koži. Pokrov za konture bo zagotovil optimalen kot odstranjevanja dlak (slika A).
4. Z majhnimi krožnimi gibi počasi in nežno premikajte epilator po koži. Krožni gibi so najbolj učinkovit način, epiliranje pa je tako manj neudobno (Diagram B).
5. Alternativno lahko epilatorpomikate s počasnimi, enakomernimi gibi v nasprotni smeri rasti dlavičic.
6. Postopek ponovite na vsakem predelu, dokler ne odstranite vseh nezaželenih dlavičic.
7. Po epiliranju izključite epilator in odstranite zaščitni pokrov.

EPILACIJA ROK/NOG

Z epiliranjem začnite na spodnjem delu roke/noge in epilator pomikajte počasi navzgor. Za epiliranje za komolcem/kolenom, držite roko/nogo iztegnjeno, da napnete kožo (Diagram C).

PODPAZDUHA IN BIKINI

- Pomnite, da so ti predeli izredno občutljivi. Vendar se bo ta občutljivost s časom zmanjšala. Za večje udobje zagotovite, da je vaša koža napeta in da so lasje optimalno dolgi med 2-5 mm. Če se že dalj časa niste depilirali, si pred epiliranjem najprej skrajšajte dlavičice z bikini trimerjem (Diagram D in E).
- Za bolj občutljiva področja se priporoča nizka nastavitve hitrosti ali pokrovček za občutljiva področja.

DEPILACIJA OBRAZA:

- Uporabite pokrov za podrobnosti.
- Depilator postavite pod kotom 90° na kožo in premikajte njegovo glavo s krožnimi gibi.
- OPOMBA: Ne uporabljajte ga za odstranjevanje dlavičic obrvi.
- Izdelek varujte pred stikom z lasmi, obrvmi in trepalnicami.

POKROV ZA PODROBNOSTI:

- Pokrov za podrobnosti je namenjen za majhna območja (tudi obraz) in točkovno obdelavo.
1. Poskrbite, da je depilator izključen.
 2. Odstranite pokrov za konture ali pokrov za masažo.
 3. V ustrezne reže na vrhu depilatorja namestite pokrov za podrobnosti.
 4. Previdno pritisnite pokrov za podrobnosti na svoje mesto, dokler ne zaslišite klika.

POKROV ZA MASAŽO Z ALOJO

- Masažni nastavek je namenjen nežnejši depilaciji.
1. Poskrbite, da je depilator izključen.
 2. Odstranite pokrov konture ali pokrov za podrobnosti.
 3. V ustrezne reže na vrhu depilatorja namestite pokrov za masažo.
 4. Pokrov za masažo previdno pritisnite na njegovo mesto, dokler ne zaslišite klika.

POZOR

- Zaradi vaše varnosti se bo epilator upočasnil ali celo ustavil, če ga boste premočno pritisnili ob kožo.
- Ameniji ali ranami, ne da bi se prej posvetovali z zdravnikom. Ljudje z zmanjšanim imunskim odzivom, npr. med nosečnostjo, ali ljudje, ki imajo diabetes melitus, hemofilijo ali oslabiljen imunski sistem se morajo prav tako pred uporabo tega izdelka posvetovati z zdravnikom.
- Zaradi higiene ne dovolite drugim, da uporabljajo vaš epilator. Priporočljivo je, da ga uporabljajo samo enaoseba.

ČIŠČENJE IN VZDRŽEVANJE

Da bi zagotovili dolgo življenjsko dobo vašega epilatorja, redno čistite sklop brivne glave.

ČIŠČENJE GLAVE EPILATORJA PO VSAKI UPORABI

- Prepričajte se, da je epilator izključen in vtič izvlečen iz električnega omrežja.
- Pritisnite na gumb za sprostitev glave in odprite sklop glave (Diagram F).
- Sklop glave obrnite navzdol.
- Depilacijsko glavo je mogoče za čiščenje odstraniti in splakniti. Za optimalno čiščenje pred spiranjem skrajšajte dlačice iz pincet (slika G).

OPOMBA: Naprave ne potopite v celoti v vodo. Glavo depilatorja lahko potopite, ko jo odstranite z ohišja depilatorja.

ODSTRANJEVANJE OSTANKOV DLAČIC

- Za odstranjevanje ostankov z nerjavečih pincet, namočite vatno paličko v alkohol.
- Nežno povlecite paličko preko pincet, da odstranite vse ostanke.
- POZOR: Vatna palička ne sme biti prepojena z alkoholom, ker lahko pride do okvar epilatorja.

RECIKLIRANJE



Za preprečitev okoljskih in zdravstvenih težav zaradi nevarnih snovi naprav in polnilnih in navadnih baterij, označenih z enim od teh simbolov, ni dovoljeno odstraniti med nesortirane komunalne odpadke. Električne in elektronske izdelke in, kjer velja, tudi polnilne in navadne baterije odstranite na ustreznem uradnem mestu za recikliranje/zbiranje.

Hvala vam na kupnji Vašeg novog Remington® proizvoda. Molimo pažljivo pročitajte ove upute i sačuvajte ih na sigurnom. Uklonite svu ambalažu prije uporabe.

VAŽNE SIGURNOSNE MJERE

- Ovaj uređaj mogu koristiti djeca starija od osam godina i osobe sa smanjenim fizičkim, osjetilnim ili mentalnim sposobnostima ili osobe s nedostatkom iskustva i znanja, samo ako su pod nadzorom / upućene i ako razumiju moguće opasnosti. Djeca se ne smiju igrati uređajem. Čišćenje i održavanje mogu vršiti djeca starija od osam godina i pod nadzorom. Držite aparat i kabel izvan dohvata djece mlađe od 8 godina.
- UPOZORENJE Održavajte uređaj suhim.
- Nemojte koristiti proizvod s oštećenim kabelom. Zamjenu možete dobiti putem naših međunarodnih servisnih centara.
- Nemojte koristiti druge nastavke osim onih koje ste dobili s uređajem.
- Ne koristite ovaj uređaj ako je valjak s pincetama oštećen ili slomljen, jer se tako možete povrijediti.
- Nemojte koristiti uređaj ako je oštećen ili neispravan.
- Uređaj se ne smije ostaviti bez nadzora kad je priključen u električnu utičnicu, osim tokom punjenja.
- Držite utikač i kabel daleko od zagrijanih površina.
- Nemojte priključivati ili izvlačiti utikač iz utičnice mokrim rukama.
- Nemojte uvrutati ili savijati kabel i nemojte ga namatati oko uređaja.
- Ovaj uređaj nije namijenjen za komercijalnu ili profesionalnu uporabu.

DIJELOVI

- | | |
|--|---|
| 1. Pinceta | 6. Gumb za otpuštanje glave |
| 2. Kapica za završne konture | 7. Kapica za epilaciju detalja |
| 3. Glava uređaja se može skinuti i isprati | 8. Kapica za masažu s aloe verom |
| 4. Prekidač za paljenje / gašenje | 9. Četkica za čišćenje (nije prikazana) |
| 5. Utičnica | 10. Električni kabel (nije prikazana) |

PRIJE POČETKA

OSNOVNE INFORMACIJE O EPILACIJI

Rotirajuće pincete hvataju i najkraće dlačice i izvlače ih zajedno s korijenom. Kada ponovo narastu, dlačice su meke i tanke. Nakon epilacije koža tjednima ostaje glatka i bez dlačica. Ako nikada niste koristili epilator ili ako je od posljednje epilacije prošlo dulje vremena, Vašoj će koži možda trebati izvjesno vrijeme za prilagodbu na epilaciju. Neugoda koju osjećate na početku kasnije će se bitno smanjiti, kada se kroz čestu uporabu koža navikne na taj postupak. Uporaba epilatora može prouzročiti crvenilo i iritaciju kože. To je normalna reakcija koja će brzo nestati. Ipak, ako iritacija ne prestane u roku od tri dana, konzultirajte liječnika.

Svi postupci uklanjanja dlačica s korijenom mogu dovesti do urastanja dlačica, ovisno o stanju kože i dlačica. Redovan piling pomaže u sprečavanju urastanja dlačica.

U nekim slučajevima može doći do upalnih procesa na koži, kad bakterije prodru kroz nju (npr. pri povlačenju uređaja po koži). Pozorno čišćenje glave za epilaciju prije svake uporabe smanjit će rizik infekcije.

UPUTE ZA UPORABU

KORISNI SAVJETI

- Pri prvoj uporabi epilatora najbolje ga je isprobati na malom području kože, kako biste se navikli na postupak epilacije.
- Najbolja duljina dlačica za uklanjanje je 2-5 mm. Tada je epilacija lakša i ugodnija.
- Prije epilacije preporučuje se topla kupka ili tuš, te uklanjanje mrtvih stanica kože pilingom.
- Tako će koža biti mekša, a postupak epilacije manje neugodan.
- Epilaciju vršite navečer, kako bi moguće crvenilo kože nestalo do jutra.
- Nakon epilacije iritaciju kože možete smanjiti kremom za tijelo ili losionom od aloe.
- Redovan piling nakon epilacije pomaže u sprečavanju urastanja dlačica.

ZAŠTO VRŠITI EKSFOLIRANJE KOŽE?

Piling sprečava urastanje dlačica. Do urastanja dlačica dolazi kada se dlačice u rastu saviju pod kožom umjesto da izrastu izvan kože. Tada dolazi do crvenog otoka koji je često bolan, a može doći i do infekcije. Uporaba glave četkice za eksfoliranje, isporučene s ovim proizvodom, pomaže u sprječavanju urastanja dlaka ili infekcija.

UPORABA

1. Postavite epilator na željenu brzinu:
 - LOW (niska) se preporučuje za nježne dlačice.
 - HIGH (visoka) se preporučuje za grube dlačice ili jači rast.
2. Slobodnom rukom zategnite kožu kako bi dlačice stajale okomito.

3. Postavite epilator ravno kako bi pincete stajale pod kutem od 90° i uz samu kožu. Kapica za završne konture će osigurati optimalni kut rada pinceta (Slika A).
4. Malim kružnim pokretima polako i nježno pomičite epilator po koži. Ovaj je kružni pokret najučinkovitiji način epilacije i čini postupak manje neugodnim (Crtež B).
5. Ako želite, možete epilator pomicati polaganim, kontinuiranim pokretom u smjeru suprotnom od rasta dlačica.
6. Ponovite na svim područjima koje želite epilirati, sve do skidanja svih dlačica.
7. Nakon epilacije isključite epilator.

EPILACIJA NADLAKTICA/NOGU

Epilirajte donji dio nadlaktice ili noge, te polagano pomičite epilator prema gore. Prilikom epiliranja iza lakta/ koljena izravnavajte ruku odnosno nogu kako bi se koža napela (Crtež C).

ZONA ISPOD PAZUHA I BIKINI ZONA

- Ne zaboravite da su ova područja osobito osjetljiva. Ipak, ta će se osjetljivost smanjiti ponavljanjem uporabe. Kako bi epilacija bila ugodnija držite kožu napetom, a dlačice pri epilaciji trebaju biti duljine 2-5 mm. Ako dulje vrijeme niste uklanjali dlačice, skratite ih Remington® trimenom za bikini zonu ili kozmetičkim trimenom prije epilacije (Crtež D i E).
- Za ova osjetljiva područja preporučujemo korištenje manje brzine (LOW) ili kapice za oblikovanje detalja.

EPILACIJA LICA:

- Koristite kapicu za epilaciju detalja.
- Postavite epilator pod kutom od 90° naspram kože i pomičite glavu epilatora kružnim pokretima.
- NAPOMENA: Ne koristite epilator za uklanjanje obrva.
- Držite proizvod daleko od kose, obrva i trepavica.

KAPICA ZA EPILACIJU DETALJA:

- Kapica za epilaciju detalja namijenjena je za mala područja (uključujući i lice).
1. Uvjerite se da je epilator isključen.
 2. Skinite kapicu za završne konture ili kapicu za masažu.
 3. Postavite kapicu za epilaciju detalja u odgovarajuće otvore na gornjem dijelu epilatora.
 4. Lagano pritisnite kapicu za epilaciju detalja na mjesto dok ne čujete „klik“.

KAPICA ZA MASAŽU S ALOE VEROM

- Masažna kapica napravljena je za nježniju epilaciju.
1. Uvjerite se da je epilator isključen.
 2. Skinite kapicu za završne konture ili kapicu za epilaciju detalja.
 3. Postavite kapicu za masažu u odgovarajuće otvore na gornjem dijelu epilatora.
 4. Lagano pritisnite kapicu za masažu na mjesto dok ne čujete „klik“.

OPREZ

- Radi zaštite epilator će usporiti ili čak stati ako ga prejako pritisnete na kožu.
- Epilacijski uređaj ne treba koristiti na nadraženoj koži ili koži s proširenim venama, osipom, madežima ili ranama bez konzultiranja liječnika. Osobe sa oslabljenim imunološkim sustavom, primjerice trudnice, ili osobe koje pate od dijabetesa (diabetes mellitus), slabokrvnosti (haemophilia) odnosno insuficijencije imunološkog sustava također bi trebale konzultirati liječnika prije uporabe ovog proizvoda.
- Nemojte koristiti četkicu za eksfoliranje ili glavu za pedikuru na oštećenoj, ozlijeđenoj ili iritiranoj koži ili na koži s bradavicama ili drugim izbočinama.
- Preporučuje se da ga koristi samo jedna osoba.

ČIŠĆENJE I ODRŽAVANJE

Redovnim čišćenjem glave epilatora postići ćete njegovu dugotrajnu pouzdanost u radu.

ČIŠĆENJE NASTAVKA ZA EPILACIJU NAKON SVAKE UPORABE

- Provjerite je li epilator isključen i iskopčan iz napajanja.
- Pritisnite tipku za otpuštanje glave i skinite glavu za epilaciju. (Crtež F).
- Okrenite sklop glave naopako.
- Kako biste očistili glavu epilatora možete je skinuti i isprati. Za optimalno čišćenje, prije ispiranja otresite dlačice iz pinceta (Slika G).

NAPOMENA: Nemojte ga potpuno uranjati u vodu. Možete uroniti glavu epilatora pošto ste je skinuli s tijela.

UKLANJANJE NASLAGA

- Za uklanjanje naslaga s diskova pinceta higijenski štapić navlažite alkoholom.
- Nježno protrljajte diskove higijenskim štapićem sve dok ne uklonite naslage.
- POZOR: Higijenski štapić samo navlažite alkoholom, prevelika količina alkohola može oštetiti epilator.

RECIKLAŽA



Kako bi se izbjegle štetne posljedice na okoliš i zdravlje zbog opasnih supstanci, uređaji i punjive i nepunjive baterije obilježene jednim od ovih simbola ne smiju se zbrinjavati kao nerazvrstani komunalni otpad. Uvijek odložite električne i elektroničke proizvode i, gdje je primjenljivo, punjive i nepunjive baterije, u odgovarajućem zvaničnom mjestu za sakupljanje/reciklažu.

Дякуємо, що придбали продукцію компанії Remington®. Уважно прочитайте наведені інструкції та зберігайте їх у безпечному місці. Перед використанням виробу зніміть всі елементи пакування.

ВАЖЛИВІ ЗАХОДИ БЕЗПЕКИ

- Використання зазначеного пристрою дітьми віком від 8 років, особами з обмеженими фізичними, сенсорними або розумовими можливостями, браком досвіду або знань допускається виключно за умови додаткового контролю або інструктажу й усвідомлення пов'язаних із таким використанням ризиків. У жодному разі не дозволяйте дітям гратися з пристроєм. Чищення та технічне обслуговування цього пристрою може здійснюватися дітьми виключно за умови досягнення ними 8-річного віку та контролю з боку батьків. Зберігайте пристрій та кабель до нього поза зоною досяжності дітей молодше 8 років.
- **ПОПЕРЕДЖЕННЯ.** Уникайте потрапляння вологи до пристрою.
- Не використовуйте пристрій, якщо його шнур пошкоджено. Заміну пристрою можна здійснити в міжнародних центрах обслуговування компанії.
- Не використовуйте інші насадки, окрім тих, що входять до комплекту пристрою.
- Не слід використовувати цей пристрій, якщо його барабанні щипці пошкоджено або поламано, оскільки це може призвести до травмування.
- Не використовуйте пристрій за наявності ознак пошкодження або несправності.
- Не залишайте пристрій без уваги, якщо його підключено до розетки мережі живлення (не стосується процесу заряджання).
- Тримайте штекер та шнур живлення подалі від гарячих поверхонь.
- Не підключайте та не відключайте пристрій від мережі живлення вологими руками.
- Не перекручуйте, не переламайте та не намотуйте кабель навколо пристрою.
- Цей пристрій не призначено для комерційного використання або роботи в перукарнях.

КОМПОНЕНТИ

- | | |
|---|------------------------------------|
| 1. Щипці | 6. Фіксатор голівки |
| 2. Насадка Ultimate Contour | 7. Насадка для детальної обробки |
| 3. Знімна головка, яку можна мити водою | 8. Масажна насадка з алое вера |
| 4. Перемикач «Увімк./Вимк.» — 2 швидкості | 9. Щітка для чищення (не показано) |
| 5. Вхід живлення | 10. Шнур живлення (не показано) |

ПЪРВИ СТЪПКИ

ЗАГАЛЬНІ ВІДОМОСТІ ПРО ЕПІЛЯЦІЮ

Пінцети, що обертаються, захоплюють навіть коротке волосся й видаляють його разом із коренями. Волосся, що відростає, буде м'яким та тонким. Завдяки епіляції ваша шкіра на кілька тижнів позбудеться волосся та стане гладенькою.

Якщо ви раніше не користувалися епілятором або вже давно не робили епіляцію, вашій шкірі знадобиться деякий час, щоб адаптуватися. При повторному використанні дискомфорт значно зменшується, оскільки шкіра призвичаюється до процесу.

Використання епілятора може викликати почервоніння або подразнення шкіри. Це нормальна реакція, яка швидко зникне. Проте якщо подразнення не минуло за три доби, необхідно звернутися до лікаря.

У залежності від стану шкірки та волосся будь-які методи видалення волосся від коренів можуть призвести до вrostання волосся. Регулярний пілінг запобігає вrostанню волосся.

У деяких випадках запалення шкіри може виникати через потрапляння бактерій у шкіру (наприклад, коли ви проводите приладом уздовж шкіри). Щоб мінімізувати ризик інфікування, ретельно очищуйте головку для епіляції перед кожним використанням.

ІНСТРУКЦІЯ З ЕКСПЛУАТАЦІЇ

КОРИСНІ ПОРАДИ

- Під час першого використання епілятора варто спочатку обробити лише маленьку ділянку шкіри, щоб призвичаїтися до процесу епіляції.
- Оптимальна довжина волосся для видалення становить 2—5 мм. Тоді епіляція буде простіша й комфортніша.
- Прийміть теплу ванну або душ перед початком епіляції та зробіть пілінг, щоб видалити відмерлі клітини шкіри.
- Завдяки цьому ваша шкіра стане м'якішою, а процес епіляції — менш неприємним.
- Робіть епіляцію звечора, щоб можливе почервоніння минуло за ніч.
- Після використання приладу можна намаститися кремом для тіла або лосьйоном з алое, щоб заспокоїти шкіру й зменшити подразнення.

- Щоб уникнути появи врослого волосся, регулярно робіть пілінг.

НАВИЩО ТЕРПІТИ ЛУЩЕННЯ ШКІРИ?

Пілінг запобігає вrostанню волосся. Волосся врастає, коли під час росту воно починає закручуватися під шкірою замість того, щоб рости назовні, як це повинно бути. Це призводить до утворення зазвичай болючої червоної гуглі й можливого виникнення та розвитку інфекційних процесів. Використання насадки для пілінгу (в комплекті), допомагає зменшити кількість врослого волосся аби уникнути інфекцій.

ВИКОРИСТАНН

1. Увімкніть епілятор і встановіть бажану швидкість:
 - для обробки тонкого волосся радимо низьку швидкість (налаштування «LOW»);
 - висока швидкість (налаштування «HIGH») рекомендується для жорсткого або густішого волосся.
2. Вільною рукою натягніть шкіру, щоб волосся стояло перпендикулярно до шкіри.
3. Притисніть епілятор до шкіри таким чином, щоб пінцети були розташовані під кутом 90° і щільно притискалися до шкіри. Насадка Ultimate Contour забезпечує оптимальний кут для роботи пінцетів (рис. А).
4. Обертальними рухами невеликого радіусу повільно й обережно проводіть епілятором по шкірі. Такі обертальні рухи дозволяють найбільш ефективно видаляти волосся та роблять процедуру менш дискомфортною (рисунки В).
5. Також можна повільно, не відриваючи епілятор від шкіри, вести його проти напрямку росту волосся.
6. Повторюйте ці дії для кожної ділянки шкіри, доки не буде видалено все небажане волосся.
7. Після епіляції вимкніть епілятор.

ПІД ПАХВАМИ ТА В ЗОНІ БІКІНІ:

- Пам'ятайте, що ці ділянки відрізняються особливою чутливістю. Однак ця чутливість зменшиться після кількох застосувань приладу. Щоб зробити процедуру більш комфортною, обов'язково натягуйте шкіру та переконайтеся, що волосся має оптимальну довжину, тобто 2—5 мм. Якщо ви давно не видаляли волосся, то перед епіляцією спочатку підріжте волосся за допомогою тримера Remington® для зони бікіні або косметичного тримера (рисунки D та E).
- Для цих чутливих ділянок ми радимо застосовувати низьку швидкість (налаштування «LOW») або насадку для детальної обробки.

ЕПІЛЯЦІЯ ОБЛИЧЧЯ

- Використовуйте насадку для детальної обробки.
- Установіть епілятор під кутом 90° до шкіри й пересувайте головку епілятора обертальними рухами.
- ПРИМІТКА. Не використовуйте прилад для видалення волосся брів.

ЛАМПА ВИСОКОТОЧНОГО ПІДСВІЧУВАННЯ

Завдяки вбудованій функції підсвічування кожен волосок буде помітним.

НАСАДКА ДЛЯ ДЕТАЛЬНОЇ ОБРОБКИ

- Насадку для детальної обробки спроектовано для обробки маленьких ділянок (у тому числі обличчя) й точкової обробки.
- 1. Переконайтеся в тому, що епілятор вимкнено.
- 2. Зніміть насадку Ultimate Contour або масажну насадку.
- 3. Установіть насадку для детальної обробки у відповідні пази у верхній частині епілятора.
- 4. Обережно натискайте на насадку детальної обробки, щоб установити її, доки не почуєте клацання.

МАСАЖНА НАСАДКА З АЛОЕ ВЕРА

- Масажна насадка призначена для обережнішої епіляції.
- 1. Переконайтеся в тому, що епілятор вимкнено.
- 2. Зніміть насадку Ultimate Contour або насадку для детальної обробки.
- 3. Установіть масажну насадку у відповідні пази у верхній частині епілятора.
- 4. Обережно натискайте на насадку детальної обробки, щоб установити її, доки не почуєте клацання.
- 5. Обережно натискайте на насадку масажна обробки, щоб установити її, доки не почуєте клацання.

ОБЕРЕЖНО

- Заради вашого захисту епілятор може зменшити швидкість або навіть зупинитися, якщо надто сильно притиснути його до шкіри.
- Не використовуйте головку епілятора для обробки подразненої шкіри або ділянок, де є варикозні вени, висипи, родимі плями або рани, без попередньої консультації з лікарем. Люди зі зниженим імунітетом, наприклад вагітні або ті, хто страждає на цукровий діабет, гемофілію або імунодефіцит, також мають проконсультуватися з лікарем, перш ніж використовувати цей прилад.
- Із міркувань гігієни не дозволяйте іншим людям користуватися вашим епілятором. Цей прилад призначається для індивідуального використання.

ОЧИЩЕННЯ ТА ТЕХНІЧНЕ ОБСЛУГОВУВАННЯ

Щоб забезпечити довгу та ефективну роботу епілятора, регулярно очищуйте блок головки.

ЧИЩЕННЯ НАСАДКИ ДЛЯ ПЕДИКЮРУ ПІСЛЯ КОЖНОГО ВИКОРИСТАННЯ

- Переконайтеся, що епілятор вимкнено та від'єднано від мережі живлення.
- Натисніть кнопку фіксатора й відкрийте блок головки (рисунок F).
- Переверніть блок головки.

- Блок головки можна зняти й ретельно промити для чищення. Для оптимального чищення перед промиванням видаліть волосся зі щипців (рис. G).
- Хоча епілятор можна використовувати під проточною водою, не рекомендується занурювати його під воду.

ПРИМІТКА. Не занурюйте прилад у воду повністю. Головку епілятора дозволяється занурювати у воду тільки після того, як її буде знято з корпусу епілятора.

ВИДАЛЕННЯ ЗАЛИШКІВ

- Щоб видалити залишки з-під пінцетів із нержавіючої сталі, змочіть тампон спиртом.
- Обережно протріть пінцети тампоном, доки всі залишки не буде видалено.
- **УВАГА!** Переконайтеся в тому, що ватний тампон лише змочено, а не просякнуто спиртом, оскільки це може призвести до пошкодження епілятора.

УТИЛІЗАЦІЯ



Щоб не завдати шкоди довкіллю та здоров'ю людей через дію небезпечних речовин, не слід утилізувати пристрої й батареї одноразового або багаторазового використання, що позначені одним із цих символів, разом із невідсортованим побутовим сміттям. Обов'язково утилізуйте електричні й електронні вироби, а також, де можливо, батареї одноразового або багаторазового використання у відповідному офіційному пункті переробки/збору.

Благодарим Ви, че закупихте нов продукт на Remington. Моля, прочетете внимателно инструкцията за употреба и я запазете. Отстранете всички опаковки преди употреба.

ВАЖНИ ИНСТРУКЦИИ ЗА БЕЗОПАСНОСТ

- Този уред може да бъде използван от деца над 8-годишна възраст и хора с намалени физически, сетивни или умствени възможности, или липса на опит и знания, ако са наблюдавани /инструктирани и разбират свързаните рискове. Децата не бива да си играят с уреда. Почистването и поддръжката на уреда не трябва да се правят от деца, освен ако те са над 8-годишна възраст и са наблюдавани. Пазете уреда и кабела му далеч от достъпа на деца под 8-годишна възраст.
- **ВНИМАНИЕ:** Пазете уреда сух.
- Не използвайте продукта с повреден кабел. Замяна на кабела може да се направи в оторизираните сервиси на Remington.
- Не използвайте приставки, различни от тези, които ние предоставяме.
- Не използвайте уреда с повреден или счупен цилиндър с пинцети, тъй като може да се стигне до нараняване.
- Не използвайте уреда, ако е повреден или не работи изправно.
- Този уред никога не трябва да се оставя без надзор, когато е включен в електрическата мрежа, освен когато се зарежда.
- Пазете кабела и щепсела далеч от нагорещени повърхности.
- Не включвайте или изключвайте уреда с мокри ръце.
- Не увивайте и не огъвайте кабела, не го увивайте около уреда.
- Този уред не е предназначен за комерсиална употреба и употреба във фризьорски салони.

ЧАСТИ

- | | |
|--|--|
| 1. Пинсети | 6. Бутон за освобождаване на главата |
| 2. Накрайник за идеален контур | 7. Накрайник за детайли |
| 3. Подвижна главата, която може да се измива | 8. Масажен накрайник с Алое Вера |
| 4. Включване/Изключване -2 скорости | 9. Четка за почистване (не е показана) |
| 5. Вход на захранването | 10. Захранващ кабел (не е показан) |

ПОДГОТОВКА ЗА УПОТРЕБА

ОБЩА ИНФОРМАЦИЯ ЗА ЕПИЛАЦИЯТА

Въртящите се пинсети улавят дори къси косъмчета и ги изваждат от корена. Космите, които израстват след това са меки и тънки. Епилацията оставя кожата ви гладка и без косми за няколко седмици.

Ако не сте използвали епилатор преди, или ако не сте се епилирали за дълъг период от време, може да ви отнеме малко време докато кожата ви се адаптира към епилацията.

Дискомфортът, който се изпитва отначало, значително намалява с всяка следващата употреба и кожата се приспособява към процеса.

Използването на епилатор може да предизвика зачервяване или дразнене на кожата.

Това е нормална реакция, която бързо ще изчезне. Но, трябва да се консултирате с лекар си, ако възпалението не изчезне в рамките на три дни. Всички методи за отстраняване на косми от корена може да доведат до растящи навътре косми в зависимост от състоянието на кожата и космите. Редовната ексфолиация помага за предотвратяване на растящи навътре косми. В някои случаи може да възникне възпаление на кожата, когато бактерии проникнат през кожата (напр. Когато плъзгате уреда по кожата). Цялостно почистване на епилиращата глава преди всяка употреба ще сведе до минимум риска от инфекция.

ИНСТРУКЦИИ ЗА ИЗПОЛЗВАНЕ

ПОЛЕЗНИ СЪВЕТИ

- Когато използвате епилатора за първи път е най-добре да го пробвате върху малка площ, за да свикнете с процеса на епилация.
- Оптималната дължина на космите за епилация е между 2-5 мм.
- Епилацията е по-лесна и по-удобна.
- Вземете топла вана или душ преди епилация и ексфолирайте, за да премахнете мъртвите клетки на кожата. Това ще направи кожата ви по-лесно поддаваща се на процеса на епилация, като го направи не толкова неприятен.
- Епилирайте вечер, така че всяко възможно зачервяване да може да изчезне през нощта.

- След употреба можете да използвате крем за тяло, или лосион с алое да успокоите кожата и да намалите раздразнението ѝ.
- Ексфолирайте редовно, за да се избегнат растящи навътре косми.

ЗАЩО ДА СЕ ЕКСФОЛИРАТЕ

Ексфолирането предотвратява растящите навътре косми. Растящи навътре косми се появяват, когато растящ косъм се завърти под кожата, вместо да расте навън както трябва. Това води до често болезнена червена подутина и възможна инфекция. Като използвате Ексфолиращата Четка, доставена с този продукт, ще спомогнете да се намалят растящите навътре косми или инфекции.

УПОТРЕБА

1. Включете епилатора на желаната скорост:
- НИСКА скорост се препоръчва за фини косми
- ВИСОКА се препоръчва за груби косми или по-силно окосмяване
2. Като използвате свободната си ръка, дръжте кожата опъната, така че космите да стоят изправени.
3. Поставете епилатора на равно, така че пинсетите да са под ъгъл 90° и наравно срещу кожата. Накрайникът за идеален контур осигурява оптимален ъгъл за премахване на космите (Фигура А).
4. Използвайте малки кръгови движения, бавно и внимателно плъзгайте епилатора по кожата. Това кръгово движение е най-ефективният метод и прави процеса по-малко неприятен (Диаграма В).
5. Алтернативно, употребявайте епилатора с бавно, непрекъснато движение срещу растежа на космите.
6. Повторете във всяка област, докато всички нежелани косми бъдат отстранени.
7. След епилация изключете епилатора.

ЕПИЛАЦИЯ НА РЪКА/ КРАК :

Епилирайте от по-ниската част на ръката, крака и бавно се придвижвайте нагоре. За епилиране зад лакътя/коляното дръжте ръката/крака изправени, за да опънете кожата (Диаграмата С).

ОБЕЗКОСМЯВАНЕ НА ПОДМИШНИЦИ И БИКИНИ:

- Моля, имайте предвид, че тези области са особено чувствителни. Но тази чувствителност ще намали след многократна употреба. За повече комфорт, уверете се, че държите кожата опъната и че космите са на оптималната дължина от 2-5 мм. Ако е минал продължителен период от време, откакто сте използвали епилация в тази зона, подстрижете космите с Remington® тример за бикини или козметичен тример преди епилацията (Диаграма D и E).
- Препоръчително е да използвате НИСКА скорост или представката за детайли за тези чувствителни зони.

ЛИЦЕВА ЕПИЛАЦИЯ

- Използвайте представката за детайли.
- Поставете епилатора под ъгъл от 90° към кожата и движете епилиращата глава с кръгови движения.
- ЗАБЕЛЕЖКА: Да не се използва за премахване на косми от веждите.
- Пазете продукта далече от косата на скалпа, веждите и миглите.

НАКРАЙНИК ЗА ДЕТАЙЛИ

- Накрайника за детайли е предназначен за малки площи (включително лицето) и епиляция на конкретни малки зони.
1. Уверете се, че епилатора е изключен.
 2. Отстранете накрайника за идеален контур или масажния накрайник.
 3. Поставете накрайника за детайли в съответния процеп в горната част на епилатора.
 4. Внимателно натиснете накрайника за детайли на място, докато чуете “щракване”.

МАСАЖЕН НАКРАЙНИК С АЛОЕ ВЕРА

- Масажният накрайник е предназначен за нежна епиляция.
1. Уверете се, че епилаторът е изключен.
 2. Отстранете накрайника за идеален контур или накрайника за детайли.
 3. Поставете накрайника за масаж в съответния процеп в горната част на епилатора.
 4. Внимателно натиснете масажен накрайник на място, докато чуете “щракване”.

ВНИМАНИЕ

- За ваша защита епилаторът може да забави или дори да спре, ако е твърде плътно притиснат към кожата.
- Не използвайте епилиращата глава върху възпалена кожа или кожа с разширени вени, обриви, петна, бенки или рани без консултация с лекар. Хората с намалена имунна реакция например по време на бременност, или хора, които страдат от захарен диабет, хемофилия или имунна недостатъчност трябва също да се консултира с лекаря си преди да използват този продукт.
- Не използвайте Ексфолиращата Четка или Главата за Педикюр върху разранена, възпалена или раздразнена кожа или брадавици или други подутини.
- По хигиенни причини не позволявайте на друг човек да използва вашия епилатор. Препоръчва се да се използва само от един човек.

ЧИСТЕНЕ И ПОДДРЪЖКА

За да се осигури дълготрайна работоспособност на епилатора, почиствайте главата на епилатора редовно.

ПОЧИСТВАЙТЕ ЕПИЛИРАЩАТА ГЛАВА СЛЕД ВСЯКО ПОЛЗВАНЕ

- Уверете се, че епилаторът е изключен и от копчето, и от електрическата мрежа.
- Натиснете бутона за освобождаване на главата и отворете механизма на главата (диаграма F).
- Обърнете механизма на главата надолу.
- Главата на епилатора може да се свали и изплаква, за да се почисти. За оптимално почистване използвайте четката за почистване на космите от пинцетите, преди да изплакнете (Фигура G).
- Въпреки, че епилаторът е подходящ за употреба под течаща вода, не се препоръчва да потапяте уреда под вода.

ЗАБЕЛЕЖКА: Не потапяйте уреда напълно под вода. Главата на епилатора може да бъде потопена, след като тя е била отстранена от тялото на епилатора.

ЗА ДА ПРЕМАХНЕТЕ ОСТАТЪЦИТЕ:

- За да премахнете остатъците от пинсетите от неръждаема стомана, навлажнете тампон с алкохол/спирт.
- Леко прокарайте тампона по пинсетите докато остатъците бъдат отстранени.
- **ВНИМАНИЕ:** Уверете се, че памучния тампон не е твърде навлажнен с алкохол/спирт, тъй като това може да повреди епилатора.

РЕЦИКЛИРАНЕ



За да се избегнат екологични и здравни проблеми поради наличие на опасни субстанции, уредите, акумулаторните и неакумулаторните батерии, обозначени с един от тези символи, не трябва да се изхвърлят заедно с несортирани общински отпадъци. Винаги изхвърляйте електрически и електронни продукти и, където е приложимо, акумулаторни и неакумулаторни батерии, на подходящо официално място за рециклиране/събиране.

شكراً لقيامك بشراء منتج Remington® الجديد. يرجى قراءة هذه التعليمات بعناية والاحتفاظ بها في مكان آمن. قم بإزالة جميع مواد التعبئة قبل الاستخدام.

إجراءات وقائية هامة

- يمكن استخدام هذا الجهاز بواسطة الأطفال الذين تتراوح أعمارهم من 8 سنوات وما فوق والأشخاص ذوي القدرات البدنية أو الحسية أو العقلية المنخفضة أو قلبي الخبرة والمعرفة إذا تم الإشراف عليهم/إرشادهم ويفهمون المخاطر المعنية. ويجب ألا يعيثر الأطفال بالجهاز. ويجب ألا يقوم الأطفال بالتنظيف والصيانة إلا إذا كان عمرهم أكبر من 8 سنوات وتحت إشراف. احفظ الجهاز والكابلات بعيداً عن متناول الأطفال دون سن 8 سنوات.
- تحذير حافظ على الجهاز جافاً.
- لا تستخدم ملحقات غير الملحقات التي تقوم بتوريدها.
- لا تستخدم هذا الجهاز باسطوانة ملقاط تالفة أو مكسورة فقد تحدث إصابة.
- لا تستخدم الجهاز إذا كان تالفاً أو به خلل.
- لا ينبغي أبداً أن تترك الجهاز بعيداً عن انتباهك أثناء توصيله بمصدر تيار كهربائي، إلا عند الشحن
- حافظ على قابس الطاقة والسلك الكهربائي بعيداً عن الأسطح الساخنة
- لا تقم بتوصيل أو فصل الجهاز بأيدي مبللة.
- لا تقم بثنّي أو جدل الكبل أولفه حول الجهاز.
- هذا الجهاز غير مخصص للاستخدام التجاري أو الصالونات.

الأجزاء

1. الملاقط
2. غطاء التحديد المثالي
3. رأس قابل للفك وقابل للغسل
4. مفتاح التشغيل/الإيقاف
5. توصيل الكهرباء
6. زر تحرير الرأس
7. غطاء التفاصيل
8. غطاء التدليك مع Aloe Vera
9. فرشاة تنظيف (غير مبيّنة)
10. سلك الكهرباء (غير مبيّنة)

بدء العمل

تعليمات الشحن

تلتقط الملاقط الدوارة الشعيرات القصيرة وتزيلها من الجذور. يعمل نزع الشعر على ترك جلدك ناعماً خالياً من الشعر لأسابيع عديدة. إذا لم يسبق لك استعمال أداة إزالة الشعر أو لم تقم بنزع الشعر لفترة طويلة، فقد تحتاج لبعض الوقت حتى يعتاد جلدك على نزع الشعر منه. وبينما يتكيف الجلد مع عملية نزع الشعر بتكرارها، سوف تقل المضايقة التي قد تشعر بها عند الاستخدام لأول مرة.

قد يتسبب استعمال آلة نزع الشعر في احمرار الجلد وتهيجه. ويعد رد فعل طبيعي سرعان ما يختفي. وعلى الرغم من ذلك، ينبغي استشارة طبيبك إذا لم يختفي التهيج خلال ثلاثة أيام.

جميع الطرق المستخدمة في نزع الشعر من الجذور قد ينتج عنها نمو الشعر تحت سطح الجلد اعتماداً على حالة الشعر والجلد. ويساعد التقشير المنتظم على منع نمو الشعر تحت الجلد.

في بعض الحالات قد يحدث التهاب للجلد عندما تخرق البكتيريا سطح الجلد (مثلاً عند انزلاق الجهاز فوق الجلد). ومما يسهم في تقليل مخاطر العدوى التنظيف المتغلغل لرأس إزالة الشعر قبل الاستعمال

تعليمات الاستخدام

بعض النصائح المفيدة

- عند استخدامك آلة نزع الشعر لأول مرة من الأفضل أن تجربها على مساحة صغيرة من الجلد كي تتعود عليها وتعتاد عملية إزالة الشعر من جذوره
- الطول الأمثل لإزالة الشعر هو بين 2-5 مم. عملية نزع الشعر من جذوره أسهل وأكثر راحة من الطرق الأخرى
- احصل على دش دافئ قبل نزع الشعر وقم بعمل تقشير لإزالة خلايا الجلد الميتة. هذا من شأنه أن يجعل جلدك أكثر مرونة وبالتالي تقل المضايقة التي قد تشعر بها في عملية نزع الشعر
- استخدم آلة نزع الشعر ليلاً، حتى يخفتي ما قد يحدث من احمرار أثناء فترة الليل.
- بعد الاستخدام يمكنك استخدام كريم أو محلول الجسم الصبار لتهدئة الجلد و
- تقليل تهيج الجلد.
- قشر بشكل منتظم لتجنب النمو في الشعر.

لماذا تحتاج للتقشير؟

يمنع التقشير نمو الشعر تحت الجلد. يحدث نمو الشعر تحت الجلد عندما ينقص الشعر تحت الجلد بدلاً من النمو والخروج منه كما ينبغي. وهو يؤدي في الغالب إلى نتوءات حمراء مؤلمة مع عدوى محتملة. يمكن أن يساعدك حك جلدك بواسطة قفاز التقشير تحت الدش أو أثناء الحمام في تقليل الشعر النامي تحت الجلد أو العدوى. قم بحك جلدك بقفاز تقشير في الحمام أو استخدام فرشاة جسم جافة ستساعد على تقليل الشعر النامي أو الالتهابات.

الاستخدام

1. قم بتشغيل ماكينة نزع الشعر على السرعة المطلوبة:
 - يوصى بسرعة منخفضة LOW للشعر الناعم
 - يوصى بسرعة عالية HIGH للشعر الخشن أو نمو الشعر القوي
2. اجذب الجلد باستخدام اليد الأخرى لإبقائه مشدوداً كي تجعل الشعر يستقيم واقفاً
3. ضع آلة نزع الشعر في وضع منبسط حتى تكون أفراس الاستانليس ستبل عمودية ومنبسطة على الجلد. يضمن غطاء التحديد المثالي الزاوية المثالية لالتقاط الشعيرات (الشكل A).
4. مرر الآلة فوق الجلد ببطء وخفة مع عمل حركات دائرية صغيرة. هذه الحركة الدائرية هي أكثر الطرق فعالية وتجعل العملية أكثر راحة وسهولة. كما يمكن بالتناوب تمرير الآلة في حركة بطيئة (مخطط بياني B).
5. مستمرة على الجلد في عكس اتجاه نمو الشعر.
6. أعد تكرار في كل المنطقة حتى يتم إزالة الشعر غير المرغوب فيه جميع
7. بعد نزع الشعر، قوم بإيقاف ماكينات نزع شعر

نزع الشعر من الذراع/الساق

ابدأ نزع الشعر من أسفل الذراع/الساق وتحرك ببطء لأعلى. لنزع الشعر من خلف الكوع/الركبة، ثبت الذراع/الساق في وضع مستقيم لفرد الجلد (مخطط بياني C)

مناطق الإبط والمناطق الداخلية

- يرجى العلم أن هذه المناطق حساسة بصفة خاصة. وعلى أية حال سوف تقل هذه الحساسية مع تكرار الاستعمال. لمزيد من الراحة، تأكد من أن الجلد في هذه المناطق مشدود وأن الشعر في طوله الأمثل المناسب للنزع وهو ما بين 2-5 مم. إذا كانت قد انقضت فترة طويلة لم تنزع الشعر خلالها، عليك أولاً

أن تشدبه بواسطة مشذب ريمجننتون أو مشذب تجميلي قبل عملية نزع الشعر (مخطط بياني D & E) من المستحسن استخدام سرعة منخفضة (LOW) أو الغطاء الدقيق لهذه المناطق الحساسة.

نزع شعر الوجه:

- استخدم غطاء Detail Cap.
- ضع ماكينة نزع الشعر بزاوية 90 درجة على الجلد وحرك رأس ماكينة نزع الشعر بشكل دائري
- ملاحظة: لا تستخدم لإزالة الشعر من الحاجبين
- اجعل المنتج بعيدا عن الشعر الموجود على الحاجبين وفروة الرأس والرموش.

غطاء التفاصيل

- تم تصميم غطاء DETAIL CAP للمساحات الصغيرة (بما في ذلك الوجه) والعلاجات الموضعية.
- 1. تأكد من إيقاف ماكينة نزع الشعر.
- 2. فك غطاء التحديد المثالي أو غطاء التدليك.
- 3. ضع غطاء DETAIL CAP في الفتحات المناسبة فوق ماكينة نزع الشعر .
- 4. اضغط غطاء DETAIL CAP برفق في مكانه إلى أن تسمع "نقرة"

غطاء التدليك MASSAGE CAP مع ALOE VERA

- تم تصميم كاب تدليك لإزالة الشعر ألطف
- 1. تأكد من إيقاف ماكينة نزع الشعر.
- 2. فك غطاء التحديد المثالي أو غطاء التفاصيل الدقيقة.
- 3. ضع غطاء Massage Cap في الفتحات المناسبة فوق ماكينة نزع الشعر
- 4. اضغط غطاء Massage Cap برفق في مكانه إلى أن تسمع "نقرة"

تنبيه

- لحمايتك، فقد صممت الآلة كي تبطنى أو حتى تتوقف عندما يتم الضغط عليها بشدة فوق الجلد
- استخدمي رأس النزع فوق الجلد المتهيج أو المناطق المصابة بالدوالي، أو الطفح الجلدي أو البقع الجلدية أو الخال أو الجروح من دون استشارة الطبيب. الأشخاص ذوي الاستجابة المناعية المنخفضة مثل المرأة في فترة الحمل، أو الأشخاص الذين يعانون من مرض السكري أو الهيموفيليا أو نقص المناعة يجب عليهم مراجعة أطبائهم قبل استخدام هذا المنتج
- لا تدعي أي شخص آخر يستعمل تلك الخاصة لنزع الشعر للدواعي الصحية. يُنصح أن تكون للاستخدام الشخصي فقط

تنبيهات التنظيف

لضمان أداء طويل الأمد لماكينة الحلاقة، نظف مجمع الرأس بانتظام.

تنبيهات التنظيف

- تنظيف رأس إزالة الشعر بعد كل استخدام:
- تأكد من إيقاف المنتج.
- اضغط زر إعتاق الرأس وانزع رأس آلة نزع الشعر.

- اقلب مجمع الرأس لأسفل
- يمكن فك رأس ماكينة نزع الشعر وشطفه للتنظيف. للتنظيف المثالي، يُفرش الشعر من الملقيط قبل الغسل (الشكل G).
- رغم أن ماكينة نزع الشعر مناسبة للاستخدام تحت الماء الجاري، فمن غير المستحسن غمر الوحدة تحت الماء.

إزالة بقايا

- لإزالة بقايا من الفولاذ المقاوم للصدأ ملاقط، تخفيف مسحة مع الكحول
- مسحة بلطف على ملاقط حتى تمت إزالة جميع بقايا.
- تنبيه: تأكد من أن لا يتم مسحة القطن غارقة في الكحول لأن ذلك قد يؤدي إلى تلف نزع الشعر

عادة التدوير

لتجنب المشاكل البيئية والصحية الناجمة عن المواد الخطرة، يجب عدم التخلص من الأجهزة، والبطاريات القابلة لإعادة الشحن والبطاريات غير القابلة لإعادة الشحن التي تحمل علامة واحدة من هذه الرموز مع نفايات البلدية غير المصنفة. يجب دائماً التخلص من المنتجات الكهربائية والإلكترونية، وكذلك إذا أمكن، البطاريات القابلة لإعادة الشحن وغير القابلة لإعادة الشحن، في نقطة رسمية مناسبة لإعادة التدوير/ تجميع المخلفات.





Ref. No. EP7300

Type No. EP7010

Taşıma ve nakliye sırasında dikkat edilecek hususlar :

- Ürünü düşürmeyiniz
- Darbelere maruz kalmamasını sağlayınız
- Cihazı nakliye sırasında orijinal ambalajında taşıyınız.

Bakanlıkça tespit ve ilan edilen kullanım ömrü 7 yıldır.
Çin Halk Cumhuriyetinde üretilmiştir.

100-240B~50/60Гц 5 Вт 

18/INT/ EP7300 T22-7000369 Version 10 /18

Remington® is a Registered Trade Mark of Spectrum Brands,Inc.,
or one of its subsidiaries

VARTA Consumer Batteries GmbH & Co. KGaA, Alfred-Krupp-Str. 9, 73479 Ellwangen, Germany
www.remington-europe.com

© 2018 Spectrum Brands, Inc.